



FAHNEN   
KÖSSINGER

## Fahnen · Fahnenmaste · Werbetechnik

Fahnen Kössinger – Ihr kompetenter Partner  
für bedruckte Fahnen und Werbetechnik.

Katalog-Nr. 000 002f

[www.fahnen-koessinger.de](http://www.fahnen-koessinger.de)

<b>A</b>		<b>G</b>		<b>Q</b>	
Alu-Fahnenmast MODICUS . . . . .	23	Grundmaterial im Überblick . . . . .	7	Querstab Holz für Bannerfahnen . . . . .	14
Alu-Fahnenmast APTUS . . . . .	24	Gerüstbanner . . . . .	16	Querstäbe für Tischbanner . . . . .	45
Alu-Fahnenmast APTUS mit Kippvorrichtung	25	Gartenmast . . . . .	39	<b>R</b>	
Alu-Fahnenmast EUROMAST I . . . . .	26	<b>H</b>		Ringbandsicherung für Bannerfahnen . . . . .	14
Alu-Fahnenmast EUROMAST T . . . . .	27	Hissfahnen im Hochformat – Formate . . . . .	10	Raumständer mit Zubehör . . . . .	48
Alu-Fahnenmast EUROMAST TAD . . . . .	28	Hissflaggen im Querformat - Formate . . . . .	11	Rechteckfahnen, Beachflag mit Zubehör . . . . .	52
Alu-Fahnenmast EUROMAST ZA 90 / ZA 100 . . . . .	29	Holz-Querstab für Bannerfahnen . . . . .	14	Roll-Up Displays einseitig . . . . .	54
Alu-Fahnenmast EUROMAST ZA 90 K / ZA 100 K . . . . .	30	Hissvorrichtung . . . . .	36	Roll-Up Basic . . . . .	54
Alu-Fahnenmast EUROMAST ZA 75 / ZA 75 K . . . . .	31	Hissklammer Kunststoff . . . . .	36	Roll-Up Exclusive . . . . .	54
Alu-Fahnenmast EUROMAST ZI 75 / ZA 75K . . . . .	32	Holz-Fahnenmast LIGNEUS . . . . .	37	Roll-Up Exchange . . . . .	54
Alu-Fahnenmast EUROMAST Z 75 . . . . .	33	<b>I</b>		Roll-Up Doppelseitig . . . . .	55
Ausleger zum Nachrüsten . . . . .	35	Indoorfahnen . . . . .	15	Roll-Up twin . . . . .	55
<b>B</b>		Internationale Fahnen von A - Z . . . . .	20	Roll-Up Mini . . . . .	55
Bannerfahnen – Formate . . . . .	10	<b>K</b>		<b>S</b>	
Bannerfahnen – Konfektionierung und Zubehör . . . . .	14	Kleinfahnen . . . . .	11	Spannbänder . . . . .	16
Bauzaunbanner . . . . .	16	Kirchenfahnen . . . . .	12	Standardausleger für APTUS . . . . .	35
Bayern-Fahnen weiß-blau . . . . .	18	Kioskfahnen . . . . .	17	Sandsäckchen . . . . .	36
Bayerische Rauten-Fahnen . . . . .	18	Kletterstoppgewicht . . . . .	36	Spannrahmen - Alu Textil Eco . . . . .	62
Bundesländer-Fahnen Deutschland . . . . .	19	<b>L</b>		Spannrahmen - Alu Textil Business . . . . .	63
Bodenhülsendeckel aus Aluminium . . . . .	35	L-Displays . . . . .	53	Seitenteil für Faltzelt . . . . .	68
Bodenhülse aus Aluminium . . . . .	35	<b>M</b>		Skydancer . . . . .	69
Bodenrohr für Modicus und Aptus . . . . .	35	Material für Fahnen und Transparente . . . . .	7	Sonnenschirm . . . . .	69
Beachflag Classic . . . . .	49	Mittelkreispläne . . . . .	17	<b>T</b>	
Beachflag Tropfenform mit Zubehör . . . . .	50	Mengenrabattstaffel für Fahnenmaste . . . . .	22	Trauerflor für Bannerfahnen . . . . .	14
Beachflag Drop mit Zubehör . . . . .	51	Mastkopf aus PVC . . . . .	36	Transparente . . . . .	16
Beachflags Rechteckfahne mit Zubehör . . . . .	52	Mastschellen . . . . .	36	Teleskopmaste CLASSIC, mobil . . . . .	40
Beleuchtung Messewände Zip . . . . .	60	Mobile Teleskopmaste . . . . .	40	Teleskopmaste DELUXE, mobil . . . . .	40
Beachbanner . . . . .	68	Mini-Beachflags . . . . .	53	Tischfähnchen . . . . .	44
Balifahnen . . . . .	69	Mini Roll-Up . . . . .	55	Tischbanner . . . . .	45
<b>D</b>		Messewand Magnet gebogen . . . . .	56	Tischständer aus Metall . . . . .	46
Digitaldruckpreise . . . . .	13	Messewand Magnet gerade . . . . .	56	Tischständer aus Holz . . . . .	47
Dekobanner . . . . .	15	Messewand Pop-Up Textil gebogen . . . . .	56	Tisch-Beachflags . . . . .	53
Deutschland-Fahnen . . . . .	18	Messewand Pop-Up Textil gerade . . . . .	56	Teleskoprahmen Textil . . . . .	61
Dyneema-Seil . . . . .	36	Messewand Zip gerade . . . . .	57	<b>W</b>	
Displays . . . . .	53	Messewand Zip gebogen . . . . .	58	Wandkippvorrichtung aus Stahl . . . . .	35
<b>E</b>		Messewand Zip gewölbt . . . . .	58	Wand-Ausleger . . . . .	42
ecoPET - Umweltstoffe . . . . .	9	Messewand Zip geschwungen . . . . .	59	Wandhalterungen . . . . .	43
Europa-Fahnen . . . . .	18	Messewand Zip Panorama . . . . .	59	<b>X</b>	
Euromast 360 . . . . .	34	Messewand Zip Display . . . . .	60	X-Banner . . . . .	53
Expoblende . . . . .	41	Messewand: Teleskoprahmen Textil . . . . .	61	<b>Z</b>	
<b>F</b>		Messesets . . . . .	64	Zubehör für Hissfahnen . . . . .	14
Fahnenarten im Überblick . . . . .	6	Messetheke Fabric . . . . .	66	Zubehör für Bannerfahnen . . . . .	14
Flaggen – Formate . . . . .	10	Messetheke Professional . . . . .	66	Zubehör für Fahnenmasten . . . . .	35
Fahnenstangen für Kleinfahnen . . . . .	11	Messetheke Promotion . . . . .	67	Zentrierring aus Aluminium . . . . .	35
Fahnen im Sonderdruck . . . . .	12	Mobile Banden . . . . .	68		
Franken-Fahnen weiß-rot . . . . .	18	Mietfahnen . . . . .	70		
Frachtkosten für Fahnenmaste . . . . .	38	<b>P</b>			
Faltzelt . . . . .	68	Planen . . . . .	16		
		PVC-Tüllen aus Kunststoff . . . . .	35		
		Polyesterseil . . . . .	36		
		Pop-Up Tower Magnet . . . . .	56		
		Prospektständer Basic . . . . .	69		
		Prospektständer klappbar . . . . .	69		

**Telefonische Beratung**

Gerne **beraten** wir Sie bei der richtigen Wahl Ihrer Ausrüstung. Rufen Sie uns an, wir freuen uns, wenn wir Ihnen weiterhelfen können:

**Fahnen Kössinger GmbH**  
**(+49) 09451 / 9313-0**



## FAHNEN KÖSSINGER – WIR L(I)EBEN TRADITION

Die Fahnen Kössinger GmbH in Schierling (Bayern) ist der führende Hersteller von hochwertigen Vereinsfahnen im deutschsprachigen Raum.

Zum Angebot des 1928 gegründeten Traditionsunternehmens gehören alle Arten von Fahnen, Fahnenmasten und Werbetechnik. Es finden alle gängigen Druckarten (vor allem Sieb- und Digitaldruck) Anwendung. Im Bereich der textilen Werbung kann damit ein umfassendes Spektrum für die optimale Präsentation von Unternehmen, Produkten und Marken angeboten werden.

Zum breiten Kundenstamm zählen namhafte Adressen aus Industrie, Gewerbe und dem öffentlichen Sektor, sowie eine Vielzahl von Vereinen.

Unser breites Sortiment an Fahnen und Flaggen und die dazu passenden Fahnenmasten bieten Ihnen stets die perfekte Lösung für Ihre Außenwerbung und den jeweiligen Repräsentationszweck.

Mit unserer Werbetechnik vom Roll-Up bis hin zum Messestand haben Sie auch im Innenbereich für Werbeaktionen, Messen oder andere Events viele Möglichkeiten Ihre Marke gut in Szene zu setzen.

In unserem Prospekt finden Sie eine Auswahl aus unserem Produkt-Portfolio für Fahnen, Fahnenmasten und Werbetechnik. Für besondere Wünsche oder eine weitergehende Beratung stehen wir Ihnen natürlich gerne auch persönlich zur Verfügung.

# NEIN DANKE



NEIN DANKE [HANHIKIVI] EI KIITOS, Installation

JÄR, Galleria VALO, Arktikum, University of Lapland, Finland

Bedruckte Fahnen – in erster Linie denken wir dabei  
an die Gemeindefahne vor dem Rathaus  
oder die Firmenflagge mit der weithin sichtbaren Werbebotschaft.

Aber bedruckte Stoffbahnen und Kunst?

Auch das geht - und mit erstaunlichen Ergebnissen.

Wir arbeiten mit Künstlern zusammen, die das Spiel mit Licht und Farbe beherrschen,  
die uns herausfordern, das jeweils passende Material für ihre Installationen und Werke zu finden.

# Arktikum Universität Rovaniemi



So wie Albert Braun, der für seine Anti-Atomkraft Ausstellung in der Kunstgalerie der Universität in Rovaniemi/Lapland ein besonders leicht auswehendes, transparentes Synthetikgewebe suchte, damit seine schwarz-weiß Aufnahmen in den weiten Räumen mit den unterschiedlichen Lichtverhältnissen auch wie beabsichtigt „ohne (großen) merkbaren qualitativen Unterschied zwischen den beiden Seiten und einigermaßen photographisch detailreich“ zur Geltung kommen. Das Ergebnis kann sich sehen lassen.

Die Künstler, die sich an uns wenden, haben im Allgemeinen bereits eine ungefähre Vorstellung, wie ihre Werke auf den Betrachter wirken sollten. Es liegt dann an uns, diese Wünsche auf die zur Verfügung stehenden Materialien zu übertragen. Wir wissen, welche Struktur die Stoffe haben müssen, um das Spiel von Licht und Schatten optimal umzusetzen. Unsere Spezialisten haben ein Gespür dafür, wie transparent das Synthetikgewebe sein sollte, damit sich die Motive auf der Rückseite in der richtigen Weise durchdrucken.

Sind glänzende, nicht durchsichtige Textilien gewünscht, verwenden wir Satin mit seiner glatten Oberfläche, die bei Faltenwurf Spiegelungen und dunkle Stellen wie bei einem Gemälde produziert. Das Wissen um die perfekte Drucktechnik und das für den jeweiligen Verwendungszweck optimale Material ist nicht nur für die eher nüchterne Werbefahne in den vorgegebenen Firmenfarben unabdingbar, es lässt sich auch in ungewöhnlicher Weise einsetzen, um bedruckte Textilien in ein Kunstwerk zu verwandeln.

## Fahnenarten im Überblick

### Hissfahnen

Hissfahnen im Hochformat präsentieren Ihr Unternehmen! Diese Außenwerbung ist ein Blickfang schon von weiter Ferne. Wir fertigen die Werbefahne nach Ihren individuellen Wünschen.

Ideal für Firmen, Vereine und öffentliche Einrichtungen.

Erhältlich in vielen verschiedenen Formaten und Materialien. Die Befestigung am Masten erfolgt mittels Karabinerhaken. Für bessere Sichtbarkeit auch bei Windstille bieten sich Ausleger an.



### Bannerfahnen

Bannerfahnen werden durch ihre dekorative Wirkung vor allem von Gemeinden, Städten und Ämtern verwendet. Sie weisen an der Oberkante einen Hohlsaum auf und sind mit einem Holzquerstab und weißen Kunststoffabschlussknöpfen versehen. Als Aufhängung dient ein weißes Polyesterseil.

Ab einer Fahnenlänge von 300 cm empfehlen wir für die Verwendung im Außenbereich zusätzlich eine Ringbandsicherung, die Ihrer Bannerfahne als Sturmsicherung dient.



### Hissflaggen

Hissflaggen, die breiter als hoch sind, finden vor allem bei öffentlichen Einrichtungen, internationalen Messen und Wettkämpfen, aber auch in Fremdenverkehrs-orten ihre Verwendung. Als Standardkonfektion wird an der kurzen Seite ein weißes Besatzband mit Kunststoffkarabinerhaken angenäht. Die restlichen Seiten sind mit einer Doppelsicherheitsnaht eingesäumt.

Hissfahnen kommen bei stetem Wind am besten zur Geltung. So wird die Flagge ausgeweht und zeigt ihr ganzes Bild.



### Hänge- und Schrägfahnen

Hängefahnen sind im Hochformat ausgerichtet und ähneln der Ausführung von Bannerfahnen. Jedoch werden Hängefahnen gerade oder schräg an Wandauslegern angebracht. Diese finden Sie meistens an Hausfassaden montiert. Als Standardkonfektion wird an der Oberkante ein weißes Besatzband mit Kunststoffkarabinerhaken angenäht. Die restlichen Seiten sind mit einer Doppelsicherheitsnaht eingesäumt.



## Grundmaterial für Fahnen und Transparente



### Classic Synthetik, ca. 110 g/m<sup>2</sup> und Classic Synthetik mit B1

Polyestergewirke. Ein hochglänzendes, leicht wehendes, für Werbezwecke prädestiniertes Material. Eigengewicht ca. 110 g/m<sup>2</sup>. Geeignet für Siebdruck, Digitaldruck und Rasterdruck. Optional flammenhemmend ausgerüstet nach Brandschutzklasse B1.

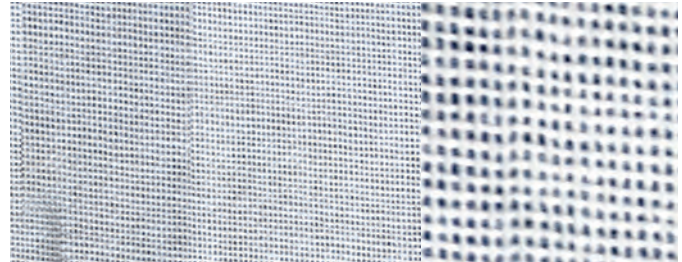

### Extra Schiffsflaggentuch, ca. 155 g/m<sup>2</sup> hochbelastbar

Polyestergewebe. Ein mattes, leicht wehendes, extrem reißfestes Material mit einem Eigengewicht von ca. 155 g/m<sup>2</sup>. Es wird sehr gerne in Regionen mit starkem Windaufkommen verwendet. Geeignet für Siebdruck, Digitaldruck und Rasterdruck.

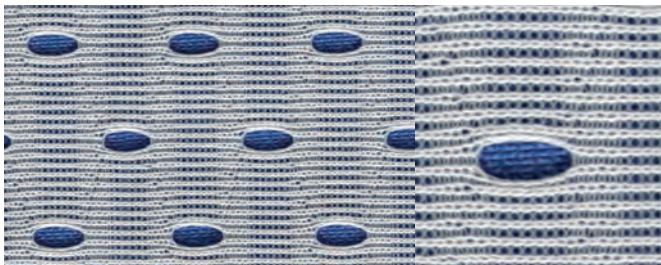

### Plus Lochfilet, ca. 110 g/m<sup>2</sup> mit Lochstruktur

Polyestergewirke. Ein hochglänzendes, leicht wehendes, für Werbezwecke prädestiniertes Material mit einem Eigengewicht von ca. 110 g/m<sup>2</sup>. Stoffe mit Lochstruktur werden nur geschnitten. Geeignet für Siebdruck und Digitaldruck.

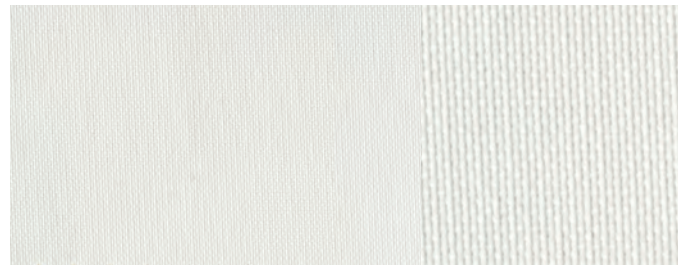

### Synthetik blickdicht, ca. 210 g/m<sup>2</sup>

Polyestergewirke. Ein mattes, blickdichtes Material aus 100% Polyester. Eigengewicht ca. 210 g/m<sup>2</sup>. Auf diesem Material kommt durch die feine Struktur des Stoffes ein fotorealistischer Druck besonders gut zur Geltung. Kaum Durchdruck. Flammenhemmend ausgerüstet nach Brandschutzklasse B1.



### Satin, ca. 140 g/m<sup>2</sup>

Polyestergewirke. Ein edles, hochglänzendes Material mit einem Eigengewicht von ca. 140 g/m<sup>2</sup>. Seidenartige Wirkung und blickdicht. Gut geeignet für hochwertige Präsentationszwecke. Gute UV-Beständigkeit. Kaum Durchdruck. Flammenhemmend ausgerüstet nach Brandschutzklasse B1.

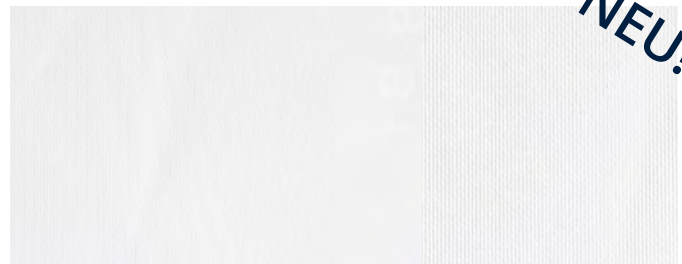

### Polyester B1, ca. 195 g/m<sup>2</sup>

#### PVC frei

100% Polyester-Material. Grammaturn von 195 g/m<sup>2</sup>. Der umweltfreundliche UV-Druck lässt ein breites Farbspektrum zu, welches durch die Beleuchtung durch LEDs zusätzlich an Wirkung gewinnt. Der Stoff kann knitterarm gefaltet werden.

**NEU!**

**NEU!**

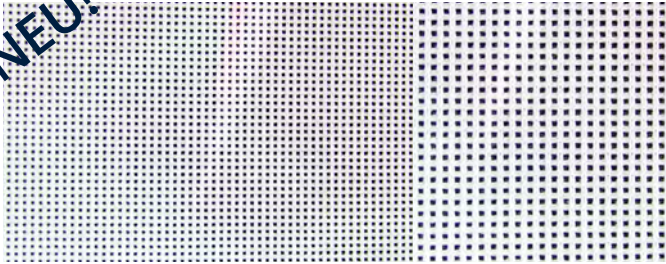

### Textil Mesh B1, ca. 220 g/m<sup>2</sup>

PVC frei

Das 100 % Polyester, textiles Maschengewebe. Textil Mesh B1 ist reißfest, witterungsbeständig und luftdurchlässig. Für die Verwendung in Innenräumen ist es flammenhemmend ausgerüstet nach Brandschutzklasse B1. Es lässt sich im Messe- und Ladenbau aber genauso gut einsetzen wie für Displaysysteme mit Groß- und Kleinformatdrucken.



### PVC-Blockout, ca. 650 g/m<sup>2</sup>

Dieses Material kann beidseitig bedruckt werden. Die innere Blockoutschicht gewährleistet eine absolute Lichtundurchlässigkeit. Für Messe- und Ladenbau ist dieses Material besonders gut geeignet, da es die Anforderungen an die Brandschutzklasse B1 erfüllt.



### PVC-Frontlit, ca. 500 g/m<sup>2</sup>

Speziell für starke Belastungen, sehr reißfest, witterungsbeständig. Flammenhemmend ausgerüstet nach Brandschutzklasse B1. Nur für Transparente.



### PVC-Mesh-Gitternetzplane, ca. 330 g/m<sup>2</sup>

Speziell für starke Belastungen, sehr reißfest, witterungsbeständig und luftdurchlässig. Flammenhemmend ausgerüstet nach Brandschutzklasse B1. Dieses Material hat trotz der Netzstruktur eine sehr gute Farbbrillanz und durch die winddurchlässige Funktion wird es bevorzugt bei großen und freiliegenden Flächen verwendet. Nur für Transparente.



### Das richtige Material für den richtigen Einsatz finden

Gerne **beraten** wir Sie bei der richtigen Wahl Ihrer Flaggenmaterialien oder senden Ihnen **Stoffmuster** zu. Rufen Sie uns an, wir freuen uns, wenn wir Ihnen weiterhelfen können:

**Fahnen Kössinger GmbH**  
**(+49) 09451 / 9313-0**



# ecoPET

## Nachhaltig, ressourcenschonend, wiederverwertbar - Eco-PET

Weder Hersteller noch Verbraucher können die Augen verschließen vor der zunehmenden Flut an Plastikmüll und der Ausbeutung der Ressourcen unserer Erde. Hier muss angesetzt werden, wenn es um die Produktion von Verbrauchsartikeln aus synthetischen Materialien geht, auch von bedruckten Fahnen. Weitestreichende Umweltverträglichkeit sollte die Priorität bei jedem Herstellungsprozess sein, natürlich nicht, ohne die bestmögliche Qualität außer Acht zu lassen.

Polyester ist einer der Kunststoffe, der zur Vermüllung unserer Umwelt beiträgt. Er lässt sich aber sehr gut wiederverwenden und zu neuen Produkten verarbeiten. So werden die Erdgas- und Erdölvorkommen geschont, die ohnehin nicht unbegrenzt verfügbar sind.

Die Qualität recycelter Materialien ist nicht schlechter als die der ursprünglichen Stoffe. 100% wiederverwertetes Polyester steckt in unseren Eco-PET-Synthetikmaterialien, die für Dekorationsmittel, Display-systeme und Fahnen verwendet werden können. Auch bei der Herstellung neuer Produkte aus recyceltem PET wird gespart - um die 50% Energie gegenüber der Produktion aus neuem Material und darüber hinaus tonnenweise CO<sub>2</sub>.

Auch bei den Hilfsstoffen sind Alternativen zu den bislang im Einsatz befindlichen schädlichen Zusätzen vorhanden. Durch den Verzicht auf Lösemittel und Halogene ist bereits ein großer Schritt hin zu mehr Umweltverträglichkeit getan. Dazu kommen biobasierte Tonerde-Produkte anstatt tensidehaltiger Waschmittel. Die Zertifizierung nach Ökotex Standard 100 beweist die Fruchtbarkeit der Bemühungen zur Erhaltung einer gesunden Umwelt.

## Unsere neuen, umweltfreundlichen Stoffe

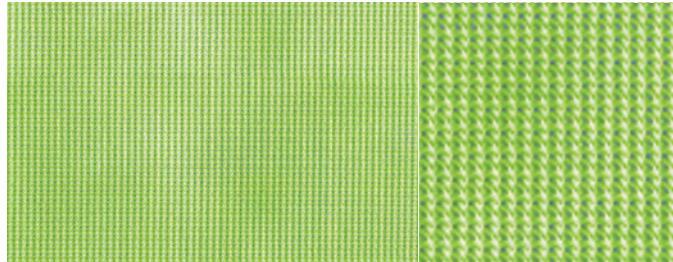

### ecoPET Synthetik B1, ca. 110 g/m<sup>2</sup>

Der Klassiker unter den Fahnenstoffen mit einer Standard-Grammatur von 110 g/m<sup>2</sup> lässt sich problemlos aus PET Material herstellen. Er ist weltweit im Einsatz und umweltschonend aus 100% recyceltem Polyester hergestellt. Das Material weht gut aus und ist sehr robust.

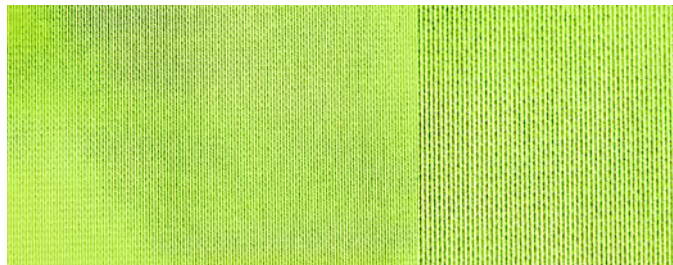

### ecoPET Synthetik blickdicht B1, ca. 210 g/m<sup>2</sup>

Die blickdichte Variante des klassischen 110 g Materials weist die gleichen Eigenschaften auf wie der leichtere Stoff. Auch hier ist die Produktion aus ecoPET genauso leicht möglich wie aus neuem Synthetik-Rohstoff.

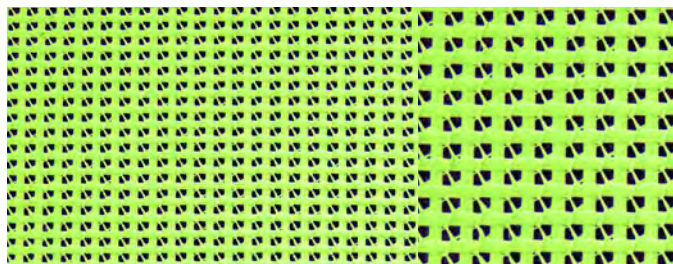

### ecoPET Mesh B1, ca. 180 g/m<sup>2</sup>

Dieses Alternativmaterial zum Mesh PVC ist frei von Polyvinylfluorid, welches aufgrund seiner hohen chemischen Stabilität nicht verrottet. Das ecoPET Mesh dagegen enthält keine PVC-Bestandteile. Die Konfektion der Fahnen und Werbematerialien erfolgt wie beim Mesh PVC durch Verschweißen.

## Fahnen

### Bannerfahnen

Bannerfahnen sind durch ihre dekorative Wirkung vor allem bei Gemeinden und Ämtern sehr beliebt. Die Aufhängung ist problemlos. Durch einen Hohlraum wird ein Querstab gesteckt, an dem zwei weiße Kunststoff-Abschlussknöpfe angebracht sind. Eine Ringbandsicherung macht die Aufhängungsart perfekt. (s. S. 12)

Standardgrößen
80 x 200 cm
100 x 200 cm
120 x 300 cm
120 x 400 cm
150 x 400 cm
150 x 500 cm
150 x 600 cm



Holzquerstab für Bannerfahnen



### Hissfahnen im Hochformat

Hissfahnen im Hochformat finden oft bei Unternehmen Anwendung. Als Standardkonfektion wird an der linken Längsseite nach jedem Meter ein Kunststoffkarabinerhaken angenäht.

Standardgrößen
80 x 200 cm
120 x 300 cm
120 x 400 cm
150 x 400 cm
150 x 500 cm
150 x 600 cm



PVC-Tülle mit Kletterstoppgewicht

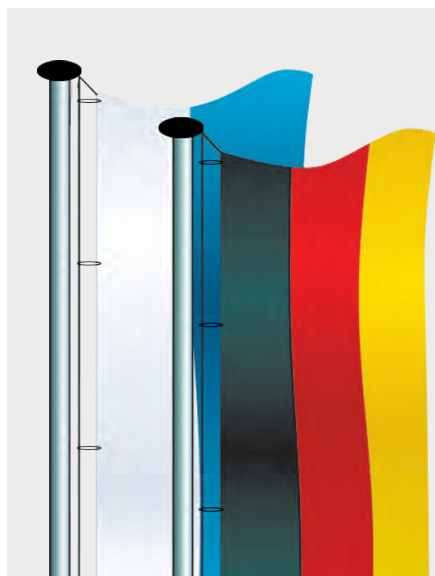

### Hissfahnen im Hochformat für Ausleger

Hier ist die Konfektionierung wie bei den Hissfahnen im Hochformat, jedoch zusätzlich an der Oberkante mit einem Hohlraum für den Ausleger versehen. Bei dieser Ausführung ist auch bei Windstille das Motiv voll sichtbar.

Standardgrößen
80 x 200 cm
120 x 300 cm
120 x 400 cm
150 x 400 cm
150 x 500 cm
150 x 600 cm

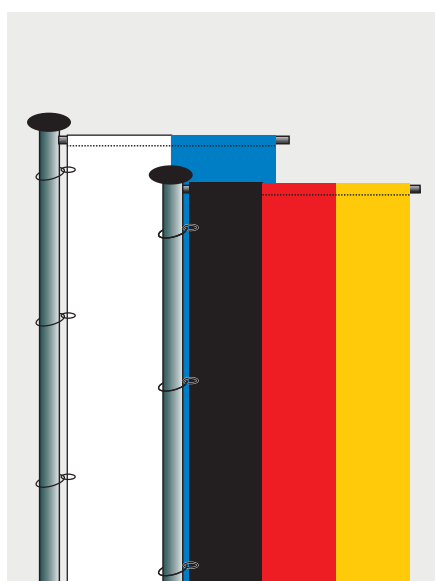
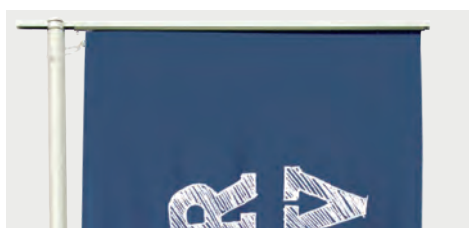

## Hissflaggen

Sie finden bei internationalen Wettkämpfen und Messen, aber auch in Fremdenverkehrsarten ihre Verwendung.

Zur Befestigung ist nach jedem Meter an der kurzen Seite ein Kunststoffkarabinerhaken angenäht.

Standardgrößen
120 x 80 cm
150 x 100 cm
200 x 120 cm
250 x 150 cm
335 x 200 cm

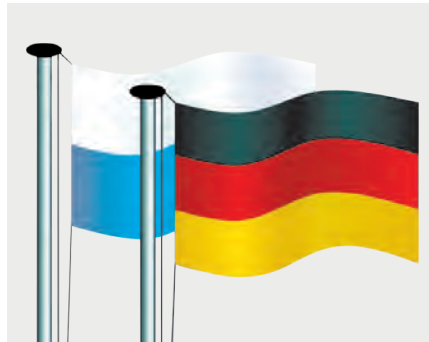

## Kleinfahnen und Fahnenstangen

### Kleinfahnen

#### Bundesländer- und Länderfahnen

	Netto	Brutto
Größe 30 x 20 cm	5,00 €	5,95 €
Größe 60 x 40 cm	6,68 €	7,95 €
Größe 90 x 60 cm	10,88 €	12,95 €

**Erhältlich für alle Länder und Bundesländer.**

Material Classic Synthetik, ca. 110 g/m<sup>2</sup>, ringsum gesäumt, linke Seite mit Ösen.

- linke Seite mit Hohlsaum + 1,26 € Netto / 1,50 € Brutto
- linke Seite mit Seil und Seilschlaufe + 1,26 € Netto / 1,50 € Brutto



### Kleinfahnen im Sonderdruck

#### Digitaldruck

Material Classic Synthetik, ca. 110 g/m<sup>2</sup>, ringsum gesäumt, linke Seite mit Ösen.

- linke Seite mit Hohlsaum + 1,26 € Netto / 1,50 € Brutto
- linke Seite mit Seil und Seilschlaufe + 1,26 € Netto / 1,50 € Brutto

Preise pro Stück	ab 5 Stück	
Größe:	Netto	Brutto
ca. 30 x 20 cm	5,00 €	5,95 €
ca. 60 x 40 cm	6,68 €	7,95 €
ca. 90 x 60 cm	10,88 €	12,95 €

Vektorisierte Druckdaten erforderlich.



### Fahnenstangen für Kleinfahnen

Fahnenstange aus Aluminium, weiß pulverbeschichtet mit goldgelber PVC-Spitze und Spannfeder mit Feststellring

Art.-Nr.		Netto	Brutto
700 347	Länge 1,30 m, Durchmesser 19 mm o. Abb.	16,80 €	19,99 €
700 348	Länge 1,50 m, Durchmesser 22 mm	19,50 €	23,21 €
700 509	Länge 2,00 m, Durchmesser 28 mm	29,50 €	35,11 €
700 510	Länge 2,50 m, Durchmesser 28 mm	43,05 €	51,23 €

Fahnenstange aus Holz, weiß lackiert, mit goldgelbem Holzknopf

Art.-Nr.		Netto	Brutto
700 356	Länge 1,00 m, Durchmesser 15 mm	2,70 €	3,21 €



## Fahnen im Sonderdruck

### Bannerfahnen

für Städte, Gemeinden, Regierungsbezirke oder Landkreise.

Wir benötigen eine farbige Vorlage (vektorierte Druckdaten) Ihres Wappens und folgende Angaben:

- Größe (Breite x Länge)
- Stückzahl
- Qualität: z.B. Classic Synthetik, ca. 110 g/m<sup>2</sup>
- Untergrundfarbe und Anzahl der Druckfarben
- Konfektionierung:  
**Bannerfahne:** an der Oberkante mit Hohlsaum, seitlich mit Doppelsicherheitsnaht gesäumt.  
**Sonderkonfektionierung auf Anfrage:** unten zusätzlich mit Hohlsaum und eingelegetem Holzquerstab möglich. Vorteil: Fahne hängt glatt und ist gut sichtbar. Besonders geeignet bei Indoor-Veranstaltungen.

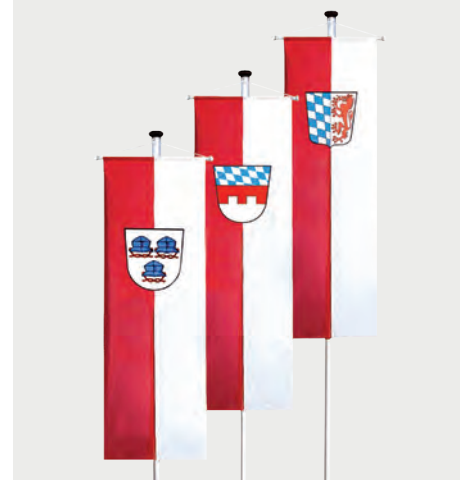

### Hissfahnen im Hochformat und Hissflaggen im Querformat z.B. Werbe- und Firmenfahnen

Reichen Sie uns bitte eine farbige Vorlage des Logos und folgende Angaben ein:

- Größe (Breite x Länge)
- Stückzahl
- Qualität: Classic Synthetik, ca. 110 g/m<sup>2</sup> (meist gekaufte Qualität), Plus Lochfilet ca. 110 g/m<sup>2</sup> oder Extra Schiffsflaggentuch ca. 155 g/m<sup>2</sup>
- Untergrundfarbe und Anzahl der Druckfarben
- Konfektionierung:  
**Hissfahne im Hochformat:** an der linken Längsseite mit starkem Besatzband und nach jedem Meter ein Kunststoffkarabinerhaken, bei Synthetik und Schiffsflaggentuch alle drei Seiten mit Doppelsicherheitsnaht gesäumt, bei Lochfilet nur geschnitten.  
**Hissflaggen quer:** an der kurzen Seite nach jedem Meter ein Kunststoffkarabinerhaken, bei Synthetik und Schiffsflaggentuch die Seiten mit Doppelsicherheitsnaht gesäumt, bei Lochfilet die Seiten nur geschnitten. Andere Konfektionierung auf Anfrage.



### Kirchenfahnen

Qualität: Classic Synthetik, ca. 110 g/m<sup>2</sup>

**Bannerfahnen:** an der Oberkante mit Hohlsaum (ohne Querstab), restliche Seiten gesäumt. Ringbandsicherung nur für Bannerfahnen, durchsichtiges Halteband alle 10 cm mit Ringösen versehen. Wird mittig von oben nach unten rückseitig aufgenäht. Einschließlich 2 m langem Seil. Fachgerechte Konfektionierung des Holzquerstabes an der Fahne zzgl. Pauschale.

**Hissfahnen im Hochformat:** an der linken Längsseite mit Kunststoffkarabinerhaken, restliche Seiten gesäumt.

Kirchweihfahne (Zachäusfahne) / Evangelisch-Lutherisch	Römisch-Katholisch			
	gedruckt		genäht	
Größen	Netto	Brutto	Netto	Brutto
80 x 200 cm	40,00 €	47,60 €	28,10 €	33,44 €
120 x 300 cm	71,21 €	84,74 €	41,80 €	49,74 €
120 x 400 cm	79,20 €	94,25 €	55,40 €	65,93 €
150 x 400 cm	91,20 €	108,53 €	57,90 €	68,90 €
150 x 500 cm	114,00 €	135,66 €	68,90 €	81,99 €

**Zubehör für Bannenfahnen:** Querstab, Konfektionierung und Ringbandsicherung siehe S. 12.



**Fahnen im Digitaldruck inkl. Standardkonfektionierung**  
m<sup>2</sup>-Preise nach Qualität des verwendeten Materials

	Netto	Brutto
Classic Synthetik, ca. 110 g/m <sup>2</sup>	ab 11,00 €	13,09 €
Plus Lochfilet, ca. 110 g/m <sup>2</sup>	ab 12,70 €	15,11 €
Extra Schiffsflaggentuch ca. 155 g/m <sup>2</sup>	ab 15,40 €	18,33 €



## Hohlsaum bei Hissfahnen im Hochformat

Nur für Fahnen für Fahnenmaste mit Auslegerarm nötig

Art.-Nr.	Netto	Brutto
759 005	5,00 €	5,95 €

Hohlsaum aus Fahnenstoff



Hohlsaum aus Besatzband



## Zubehör für Bannerfahnen

### Holz-Querstab mit weißen Kunststoff-Abschlussknöpfen für Bannerfahnen

Art.-Nr.	Breite	Netto	Brutto
759 001	80 cm	6,00	7,14 €
759 001	100 cm	6,00	7,14 €
759 001	120 cm	6,00	7,14 €
759 002	150 cm	7,00	8,33 €



### Ringbandsicherung

nur für Bannerfahnen, Sturmsicherung, durchsichtiges Halteband, ca. alle 22 cm mit Ringösen, wird mittig von oben nach unten auf der Rückseite aufgenäht, inklusive 2 m langem Seil.

Art.-Nr.	Netto	Brutto
759 004	Preis pro Meter	3,80

### Zusätzlicher Hohlsaum und Holzquerstab zum Beschweren der Unterkante

Art.-Nr.	Netto	Brutto
Zusätzlicher Hohlsaum unten		
759 005	5,00 €	5,95 €
Holzquerstab, Fahnenbreite ≤ 120 cm		
759 019	5,00 €	5,95 €
Holzquerstab, Fahnenbreite ≤ 150 cm		
759 020	5,00 €	5,95 €



### Bannerfahnen-Konfektionierung

Fachgerechte Befestigung des Holzquerstabes an der Fahne

Art.-Nr.	Netto	Brutto
759 003	4,20 €	5,00 €



Bannerfahne mit Ringbandsicherung Vorderansicht

Bannerfahne mit Ringbandsicherung Rückansicht

## Trauerflor

Schwarz Synthetik, ca. 110 g/m<sup>2</sup>  
20 % der Fahnengröße v. 120 cm Breite

Art.-Nr.	Fahnenlänge	Trauerflor	Netto	Brutto
759 010	200 cm	65 cm	9,16 €	10,90 €
759 011	300 cm	100 cm	10,84 €	12,90 €
759 012	400 cm	135 cm	13,36 €	15,90 €
759 013	450 cm	150 cm	15,04 €	17,90 €
759 014	500 cm	165 cm	16,72 €	19,90 €
759 015	600 cm	200 cm	20,08 €	23,90 €



## Indoorfahnen und Dekobanner für Events, Messeinsatz und Raumausstattung

Je nach Stückzahl fertigen wir Dekobanner im Sieb- oder Digitaldruck.

Dekobanner drucken wir auf vier verschiedenen Materialien, die alle flammenhemmend ausgerüstet sind. Je nachdem, wo Sie Ihre Dekoration einsetzen, haben Sie die Wahl zwischen leicht transparentem Synthetik und blickdichtem Blockout Material. Unter den vielen Formaten finden Sie sicherlich auch das Passende für Ihren Zweck.

Gängige Grundmaterialien sind z. B. Classic Synthetik, ca. 110 g/m<sup>2</sup> oder blickdichter Stoff ca. 210 g/m<sup>2</sup> (matt), die sich besonders gut für Dekorationsbanner eignen, oder auch Satin ca. 140 g/m<sup>2</sup> (glänzend). Auf Wunsch auch flammhemmend nach Brandschutzklasse B1 ausgestattet. Die Konfektionierung erfolgt je nach Verwendungszweck und nach Ihren Angaben, z. B. oben und unten mit roh geschliffenen Holzstäben und oben zusätzlich mit Aufhängekordel.

Preise auf Anfrage.



## Transparente, Spannbänder und Planen

Vielseitige Einsatzmöglichkeit als Straßentransparent, Baugerüstplane, Fassadenwerbung oder für den Messestand.

Für jeden Verwendungszweck bieten wir das optimale Grundmaterial. Wählen Sie z.B. aus Classic Synthetik, ca. 110 g/m<sup>2</sup>, blickdichtem Stoff, ca. 210 g/m<sup>2</sup>, PVC-Plane, ca. 500 g/m<sup>2</sup> oder PVC-Gitternetz, ca. 330 g/m<sup>2</sup>. (Genaue Beschreibungen siehe S. 7.)

Die Transparente und Planen konfektionieren wir nach Ihren Wünschen, standardmäßig z.B. alle 50 oder 100 cm geöst.

Preise ab 12,00 € Netto / **14,28 € Brutto** pro m<sup>2</sup>.



## Gerüstbanner

Baugerüste lassen sich mit unseren Gerüstbannern attraktiv verkleiden und als Werbeflächen benutzen. Wir führen verschiedene PVC-Materialien, die im Digitaldruck auch als Einzelstücke bedruckt werden können. Je nach Einsatzzweck verwenden wir das winddurchlässige Mesh-Gewebe oder das blickdichte PVC Frontlit.

- 200 x 206 cm oder nach Ihren Angaben
- B1-Brandschutz-Norm zertifiziert
- PCV Frontlit mit kristallklarem Druck, 500 g/m<sup>2</sup>.
- PVC Mesh wind-/lichtdurchlässig, 330 g/m<sup>2</sup>.

Preise ab 12,00 € Netto / **14,28 € Brutto** pro m<sup>2</sup>.

## Gerüstbanner XXL

Auch für Fassadenverkleidungen und Gerüstabdeckungen im XXL-Format haben wir die richtigen Produkte für Sie. Im Normalfall werden ganze Häuserfronten über einen längeren Zeitraum mit einem großflächigen Bild, einer Werbebotschaft oder einem Veranstaltungshinweis ausgestattet, so dass sich die höheren Anschaffungskosten immer gut rechnen. Wir bieten die großen Gerüstbanner in speziellen Ausführungen an, die auf Zuschnitt bestellt werden können.

- alle 50 cm geöst
- Flachsäum an den Seiten
- Material: PVC-Mesh mit einem Gewicht von 330g/m<sup>2</sup>
- flammenhemmend, nach B1-Brandschutz-Norm zertifiziert
- verschiedene Größen lieferbar
- Alternativ auch Verkleidung mit Aluminium- oder Kunststoffplatten möglich.

Preise ab 12,00 € Netto / **14,28 € Brutto** pro m<sup>2</sup>.

## Bauzaunbanner

Ebenso wie Gerüste lassen sich auch Bauzäune attraktiv verkleiden. Unsere Bauzaunbanner sind in vier stabilen PVC-Materialien erhältlich. Wir bedrucken sie im Digitaldruck mit dem von Ihnen gewünschten Motiv, Ihrem Firmenlogo oder einer Werbemitteilung. Die Bauzaunbanner sind in einer festen Standardgröße lieferbar.

340 x 175 cm, B1-Brandschutz-Norm zertifiziert

PCV Frontlit mit kristallklarem Druck, 500 g/m<sup>2</sup>.

PVC Mesh wind-/lichtdurchlässig, 330 g/m<sup>2</sup>.

PVC Blockout doppelseitiger Druck, 650 g/m<sup>2</sup>.

PVC Reflex reflektierende Beschichtung, 550 g/m<sup>2</sup>.

Preise ab 12,00 € Netto / **14,28 € Brutto** pro m<sup>2</sup>.





## Mittelkreispläne für Sportevents mit individuellem Motiv

Mit unserer bedruckten Mittelkreispläne können Sie bei Sportevents optimal Ihre Botschaft an eine große Anzahl von Personen kommunizieren. Die in Digitaldruck gefertigten Synthetik-Planen sind auch noch vom hintersten Tribünenplatz sichtbar. Mit dieser Art der Werbung wird jedes Event zum Erlebnis. Die Mittelkreisplänen werden mit Schlaufen versehen, so dass Sie ausgebreitet von mehreren Personen getragen werden können. Auf Wunsch ist auch eine andere Konfektionierung möglich. Durchmessergrößen auf Anfrage.

Die Pläne für den Mittelkreis lässt sich bei allen Veranstaltungen in großen Stadien oder Sporthallen einsetzen. Allein das auffällige Format erzielt eine hohe Publikumswirkung bei Fußballspielen etwa des FC Bayern, BVB, HSV, der Nationalmannschaft und anderen Events.

- XXL-Pläne mit einem Durchmesser von ca. 18,3 m, Standardgröße ca. 11 m.
- Konfektionierung seitlich mit Schlaufen zum Tragen



## Kioskfahnen

Qualität: PVC-Blockout, ca. 650 g/m<sup>2</sup>, flammhemmend ausgerüstet nach Brandschutzklasse B1. Größe ca. 50 x 55 cm, beidseitiger Digitaldruck, seitlich geschnitten und oben mit Hohlraum, gerade oder schräg.

Komplett mit weißer, selbstklebender Wandhalterung, weißem PVC-Rohr, 18,5 x 1,5 x 700 mm, und weißer Abschlusskugel mit weißem Gegenhalterung (lose beigelegt). Artikelnummer: 759 061.

Vektorisierte Daten müssen eingereicht werden.  
Auch ohne System verfügbar.



Stückpreis	Netto	Brutto	Stückpreis	Netto	Brutto
1 Stück	49,00 €	<b>58,31 €</b>	70 Stück	21,20 €	<b>25,23 €</b>
5 Stück	39,00 €	<b>46,41 €</b>	80 Stück	20,30 €	<b>24,16 €</b>
10 Stück	34,40 €	<b>40,94 €</b>	100 Stück	18,20 €	<b>21,66 €</b>
20 Stück	29,15 €	<b>34,69 €</b>	200 Stück	13,75 €	<b>16,36 €</b>
30 Stück	26,85 €	<b>31,95 €</b>	300 Stück	12,65 €	<b>15,05 €</b>
40 Stück	22,70 €	<b>27,01 €</b>	500 Stück	9,80 €	<b>11,66 €</b>
50 Stück	21,55 €	<b>25,64 €</b>	600 Stück	9,65 €	<b>11,48 €</b>
60 Stück	21,40 €	<b>25,47 €</b>	700 Stück	9,25 €	<b>11,01 €</b>

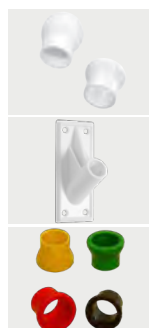

Weitere Größen auf Anfrage.

## Bannerfahnen, Hissfahnen im Hochformat und Hissflaggen

Qualität Classic Synthetik, ca. 110 g/m<sup>2</sup>.

**Bannerfahnen:** Oberkante mit Hohlsaum (ohne Querstab), restliche Seiten gesäumt.

**Hissfahnen im Hochformat:** an der linken Längsseite mit Kunststoffkarabinerhaken, restliche Seiten gesäumt.

**Hissflaggen:** an der kurzen Seite mit Kunststoffkarabinerhaken, restliche Seiten gesäumt.



### Europa

#### Bannerfahnen / Hissfahnen im Hochformat

Größen	Netto	Brutto
80 x 200 cm	40,00 €	47,60 €
120 x 300 cm	71,21 €	84,74 €
120 x 400 cm	79,20 €	94,25 €
150 x 400 cm	91,20 €	108,53 €
150 x 500 cm	114,00 €	135,66 €
150 x 600 cm	136,80 €	162,79 €



### Deutschland Bayern weiß-blau

#### Bannerfahnen / Hissfahnen im Hochformat

Größen	Netto	Brutto
80 x 200 cm	28,10 €	33,44 €
100 x 200 cm	28,40 €	33,80 €
120 x 300 cm	41,80 €	49,74 €
120 x 400 cm	55,40 €	65,93 €
150 x 350 cm	51,10 €	60,81 €
150 x 400 cm	57,90 €	68,90 €
150 x 450 cm	62,90 €	74,85 €
150 x 500 cm	68,90 €	81,99 €
150 x 600 cm	80,00 €	95,20 €



### Bayerische Raute ohne Wappen

#### Bannerfahnen / Hissfahnen im Hochformat

Größen	Netto	Brutto
80 x 200 cm	28,10 €	33,44 €
120 x 300 cm	41,80 €	49,74 €
120 x 400 cm	55,40 €	65,93 €
150 x 400 cm	57,90 €	68,90 €
150 x 500 cm	68,90 €	81,99 €
150 x 600 cm	80,00 €	95,20 €



### Bayerische Raute mit Wappen

### Bayerische Raute mit Wappen und Löwen

#### Bannerfahnen / Hissfahnen im Hochformat

Größen	Netto	Brutto
80 x 200 cm	40,00 €	47,60 €
120 x 300 cm	71,21 €	84,74 €
120 x 400 cm	79,20 €	94,25 €
150 x 400 cm	91,20 €	108,53 €
150 x 500 cm	114,00 €	135,66 €



### Hissflaggen im Querformat

Querformat	Preisklasse A (ohne Wappen)		Preisklasse B (mit Wappen)	
	Netto	Brutto	Netto	Brutto
120 x 80 cm	23,70 €	28,20 €	24,00 €	28,56 €
150 x 100 cm	27,50 €	32,73 €	37,50 €	44,63 €
200 x 120 cm	34,10 €	40,58 €	55,20 €	65,69 €
250 x 150 cm	41,80 €	49,74 €	71,25 €	84,79 €
335 x 200 cm	76,40 €	90,92 €	101,84 €	121,19 €



### Frankenrechen Frankenwappen

#### Bannerfahnen / Hissfahnen im Hochformat

Größen	Netto	Brutto
80 x 200 cm	40,00 €	47,60 €
120 x 300 cm	71,21 €	84,74 €
120 x 400 cm	79,20 €	94,25 €
150 x 400 cm	91,20 €	108,53 €
150 x 500 cm	114,00 €	135,66 €
150 x 600 cm	136,80 €	162,79 €

## Bundesländerfahnen Deutschland

### Bannerfahnen / Hissfahnen im Hochformat

Qualität: Classic Synthetik, ca. 110 g/m<sup>2</sup>.

**Bannerfahnen:** an der Oberkante mit Hohlsaum (ohne Querstab), restliche Seiten gesäumt.

**Hissfahnen im Hochformat:** an der linken Längsseite mit Kunststoffkarabinerhaken, restliche Seiten gesäumt.

Hochformat	Preisklasse A (ohne Wappen)		Preisklasse B (mit Wappen)	
	Netto	Brutto	Netto	Brutto
Größen				
80 x 200 cm	28,10 €	33,44 €	40,00 €	47,60 €
120 x 300 cm	41,80 €	49,74 €	71,21 €	84,74 €
150 x 400 cm	57,90 €	68,90 €	91,20 €	108,53 €
150 x 500 cm	68,90 €	81,99 €	114,00 €	135,66 €



### Hissflaggen

**Hissflaggen:** an der kurzen Seite mit Kunststoffkarabinerhaken, restliche Seiten gesäumt.

Hissflaggen	Preisklasse A (ohne Wappen)		Preisklasse B (mit Wappen)	
	Netto	Brutto	Netto	Brutto
Größen				
120 x 80 cm	23,70 €	28,20 €	24,00 €	28,56 €
150 x 100 cm	27,50 €	32,73 €	37,50 €	44,63 €
200 x 120 cm	34,10 €	40,58 €	55,20 €	65,69 €
250 x 150 cm	41,80 €	49,74 €	71,25 €	84,79 €



## Internationale Fahnen

Qualität: Classic Synthetik, ca. 110 g/m<sup>2</sup>.

**Bannerfahnen:** an der Oberkante mit Hohlraum (ohne Querstab), restliche Seiten gesäumt.

**Hissfahnen im Hochformat:** an der linken Längsseite mit Kunststoffkarabinerhaken, restliche Seiten gesäumt.

**Hissflaggen:** an der kurzen Seite mit Kunststoffkarabinerhaken, restliche Seiten gesäumt.



Abchasien B (Ver.Ara.Emir.)	Abu Dhabi B (Ver.Ara.Emir.)	Adschman B	Afghanistan B	Ägypten B	Albanien B	Algerien B	Andorra A	Andorra mit Wappen B	Angola B	Anguilla B
Antigua und Barbuda B	Äquatorialguinea B	Argentinien A	Argentinien mit Sonne B	Armenien A	Aruba B	Aserbaidschan B	Äthiopien B	Australien B	Bahamas B	Bahrain B
Bangladesh B	Barbados B	Belarus (Weißrussland) B	Belgien A	Belize B	Benin B	Bhutan B	Bolivien ohne Wappen A	Bolivien mit Wappen B	Bonaire B	Bosnien-Herzegowina B
Botswana B	Brasilien B	Brunei B	Bulgarien A	Burkina Faso B	Burundi B	Chile B	China Volksrepublik B	China Republik (Taiwan) B	Cook Inseln B	Costa Rica B
Curaçao B	Dänemark B	Demokratische Republik Kongo B	Deutschland ohne Wa. A	Deutschland mit Wap. B	Dominica B	Dominikanische Republik B	Dschibuti B	Dubai (V.B.Emiraten) B	Ecuador ohne Wappen A	Ecuador mit Wappen B
Elfenbeinküste A	El Salvador ohne Wappen A	El Salvador mit Wappen B	England B	Eritrea B	Estland A	Europa B	Fidschi B	Finnland B	Frankreich A	Fudschaira (V.B.Emiraten) B
Gabun A	Gambia B	Georgien B	Ghana B	Grenada B	Griechenland B	Großbritannien B	Guatemala ohne Wappen A	Guatemala mit Wappen B	Guinea A	Guinea Bissau B
Guyana B	Haiti ohne Wappen B	Haiti mit Wappen A	Honduras B	Hongkong B	Indien B	Indonesien A	Irak B	Iran B	Irland B	Island A
Israel B	Italien A	Jamaika B	Japan B	Jemen B	Jordanien B	Kambodscha B	Kamerun B	Kanada B	Kap Verde B	Kasachstan B
Katar B	Kenia B	Kirgisistan B	Kiribati B	Kolumbien A	Komoren B	Kongo Republik B	Königreich von eSwatini B	Korea Nord demokr. V.-rep. B	Korea Süd Republik B	Kosovo B
Kroatien B	Kuba B	Kurdistan A	Kuwait B	Laos B	Lesotho B	Lettland B	Libanon B	Liberia B	Libyen B	Liechtenstein B

## Bannerfahnen, Hissfahnen im Hochformat

Größen	A ohne Wappen / Bild		B mit Wappen / Bild	
	Netto	Brutto	Netto	Brutto
80 x 200 cm	28,10 €	33,44 €	40,00 €	47,60 €
120 x 300 cm	41,80 €	49,74 €	71,21 €	84,74 €
150 x 400 cm	57,90 €	68,90 €	91,20 €	108,53 €
150 x 500 cm	68,90 €	81,99 €	114,00 €	135,66 €

## Hissflaggen

Größen	A ohne Wappen / Bild		B mit Wappen / Bild	
	Netto	Brutto	Netto	Brutto
120 x 80 cm	23,70 €	28,20 €	24,00 €	28,56 €
150 x 100 cm	27,50 €	32,73 €	37,50 €	44,63 €
200 x 120 cm	34,10 €	40,58 €	55,20 €	65,69 €
150 x 250 cm	41,80 €	49,74 €	78,75 €	93,71 €

										
Litauen <b>A</b>	Luxemburg <b>A</b>	Madagaskar <b>B</b>	Malawi <b>B</b>	Malaysia <b>B</b>	Malediven <b>B</b>	Mali <b>A</b>	Malta <b>B</b>	Marokko <b>B</b>	Marshall Inseln <b>B</b>	Mauretanien <b>B</b>
										
Mauritius <b>A</b>	Mazedonien <b>B</b>	Mexiko <b>B</b>	Mikronesien <b>B</b>	Moldawien <b>B</b>	Monaco <b>A</b>	Mongolei <b>B</b>	Montenegro <b>B</b>	Mosambik <b>B</b>	Myanmar <b>B</b>	Namibia <b>B</b>
										
Nauru <b>B</b>	Nepal <b>B</b>	Neuseeland <b>B</b>	Nicaragua <b>B</b>	Niederlande <b>A</b>	Niger <b>B</b>	Nigeria <b>A</b>	Niue <b>B</b>	Nord-Irland <b>B</b>	Nordzypern <b>B</b>	Norwegen <b>B</b>
										
Oman <b>B</b>	Österreich ohne Wappen <b>A</b>	Österreich mit Wappen <b>B</b>	Ost-Timor <b>B</b>	Pakistan <b>B</b>	Palästina <b>B</b>	Palau <b>B</b>	Panama <b>B</b>	Papua-Neuguinea <b>B</b>	Paraguay <b>B</b>	Peru ohne Wappen <b>A</b>
										
Peru mit Wappen <b>B</b>	Philippinen <b>B</b>	Polen <b>A</b>	Portugal <b>B</b>	Ra's al-Chaima (Ver. Arab. Emir.) <b>B</b>	Ruanda <b>B</b>	Rumänien <b>A</b>	Russland <b>A</b>	Saba <b>B</b>	Salomonen <b>B</b>	Sambia <b>B</b>
										
Samoa <b>B</b>	San Marino ohne Wappen <b>A</b>	San Marino mit Wappen <b>B</b>	Sao Tome + Principe <b>B</b>	Saudi-Arabien <b>B</b>	Schardscha (Ver. Arab. Emir.) <b>B</b>	Schottland <b>B</b>	Schweden <b>B</b>	Schweiz <b>B</b>	Senegal <b>B</b>	Serbien <b>B</b>
										
Seychellen <b>B</b>	Sierra Leone <b>B</b>	Simbabwe <b>B</b>	Singapur <b>B</b>	Sint Eustatius <b>B</b>	Sint Maarten <b>B</b>	Slowakei <b>B</b>	Slowenien <b>B</b>	Somalia <b>B</b>	Spanien ohne Wappen <b>A</b>	Spanien mit Wappen <b>B</b>
										
Sri Lanka <b>B</b>	St. Kitts + Nevis <b>B</b>	St. Lucia <b>B</b>	St. Vincent <b>B</b>	Südafrika <b>B</b>	Sudan <b>B</b>	Südossetien <b>A</b>	Südsudan <b>B</b>	Surinam(e) <b>B</b>	Syrien <b>B</b>	Tadschikistan <b>B</b>
										
Taiwan (China Rep.) <b>B</b>	Tansania <b>B</b>	Thailand <b>B</b>	Togo <b>B</b>	Tonga <b>B</b>	Trinidad + Tobago <b>B</b>	Tschad <b>A</b>	Tschechien <b>B</b>	Tunesien <b>B</b>	Türkei <b>B</b>	Turkmenistan <b>B</b>
										
Tuvalu <b>B</b>	Uganda <b>B</b>	Ukraine <b>A</b>	Umm al-Qaiwan (Ver. Arab. Emir.) <b>B</b>	Ungarn <b>A</b>	Uruguay <b>B</b>	USA <b>B</b>	Usbekistan <b>B</b>	Vanuatu <b>B</b>	Vatikanstadt <b>B</b>	Venezuela <b>B</b>
										
Vereinigte Arabische Emirate <b>B</b>	Vereinte Nationen <b>B</b>	Vietnam <b>B</b>	Weißrussland (Belarus) <b>B</b>	Westsahara <b>B</b>	Zentralafrikanische Republik <b>B</b>	Zypern <b>B</b>				

Abbildung jeweils als Hissflagge. Sie sehen hier den aktuellen Lieferumfang zum Zeitpunkt der Drucklegung des Katalogs, Änderungen politischer oder gestalterischer Art sind stets möglich, Sie erhalten bei uns sämtliche Staatenflaggen.



## Mengenrabattstaffel

für Fahnenmaste aus Aluminium, Seite 21 bis 32

Rabatt ab 3 Maste pro Auftrag

**3%**

Rabatt ab 6 Maste pro Auftrag

**4%**

Rabatt ab 9 Maste pro Auftrag

**5%**

Rabatt ab 12 Maste pro Auftrag

**6%**

Für Rückfragen stehen wir Ihnen gern per E-Mail [info@fahnen-koessinger.de](mailto:info@fahnen-koessinger.de) oder telefonisch unter 09451 9313-0 zur Verfügung.

# Modicus

Aluminium-Fahnenmast mit außenliegender Hissvorrichtung

- ein- oder zweiteiliger, zylindrischer, abgesetzter Leichtmetall-Fahnenmast mit außen geführtem Leinenzug als Hissvorrichtung
- die Längen 5 bis 7 m sind auch zylindrisch einteilig erhältlich
- naturfarbene Eloxalschicht nach EN-Norm
- wartungsfreie Qualität und günstiger Preis
- einfache und problemlose Handhabung
- auch nach Jahren leichtes Aufstellen und Umlegen des Mastes durch Aluminium-Bodenhülse möglich
- komplett inkl. Abschlusskappe, Hissleine, Klampe
- Bodenhülse mit Zentrierung oder Bodenrohr bis 8 Meter gegen Aufpreis
- ab 9 Meter inkl. Umlenkrolle
- Sonderzubehör: Bodenhülsendeckel, Kletterstoppgewicht

1 Stück				
Art.-Nr.	Masthöhe über Boden	Durchmesser	Netto	Brutto
700 112	5 m	60 mm	129,00 €	153,51 €
700 115	5 m	80 / 60 mm	189,00 €	224,91 €
700 113	6 m	60 mm	149,00 €	177,31 €
700 117	6 m	80 mm	229,00 €	272,51 €
700 116	6 m	80 / 60 mm	219,00 €	260,61 €
700 119	7 m	80 mm	259,00 €	308,21 €
700 118	7 m	80 / 60 mm	249,00 €	296,31 €
700 120	8 m	80 / 60 mm	269,00 €	320,11 €
700 121	8 m	100 / 80 mm	359,00 €	427,21 €
700 122	9 m	101 / 80 mm	459,95 €	547,34 €
700 123	10 m	101 / 80 mm	489,95 €	583,04 €
700 124	11 m	101 / 80 mm	519,95 €	618,74 €
700 125	12 m	101 / 80 mm	559,95 €	666,34 €

Frachtkosten siehe Seite 36. Aufpreis für Bodenhülse mit Zentrierung: 49,00 € Netto / **58,31 € Brutto**. Zentrierungsicherung gegen Aufpreis möglich. Aufpreis für Bodenrohr (bis 8 m): Ø 60 mm: 34,00 € Netto / **40,46 € Brutto**, Ø 80 mm: 39,00 € Netto / **46,41 € Brutto**.

## Detailansicht



Mastkopf mit Seilführung

Umlenkrolle ab 9 mtr. Gesamthöhe erforderlich

Hissklampe

## Fundamentplan

Lotgerechter Einbau in Beton-Fundament  
Fundamentplan vorhanden (empfohlene Betongüte B25)

**4**

Einlass für den Mast  
Ø 120 mm

L = 680 mm

Außendurchmesser  
120 mm

a □

b

Entwässerung

Masthöhe über Boden	Abmessungen (a x b)
5 / 6 m	0,5 x 0,7 m
7 m	0,6 x 0,7 m
8 m	0,7 x 0,8 m
9 m	0,8 x 0,9 m
10 m	0,9 x 0,9 m
11 m	1,0 x 1,0 m
12 m	1,2 x 1,0 m

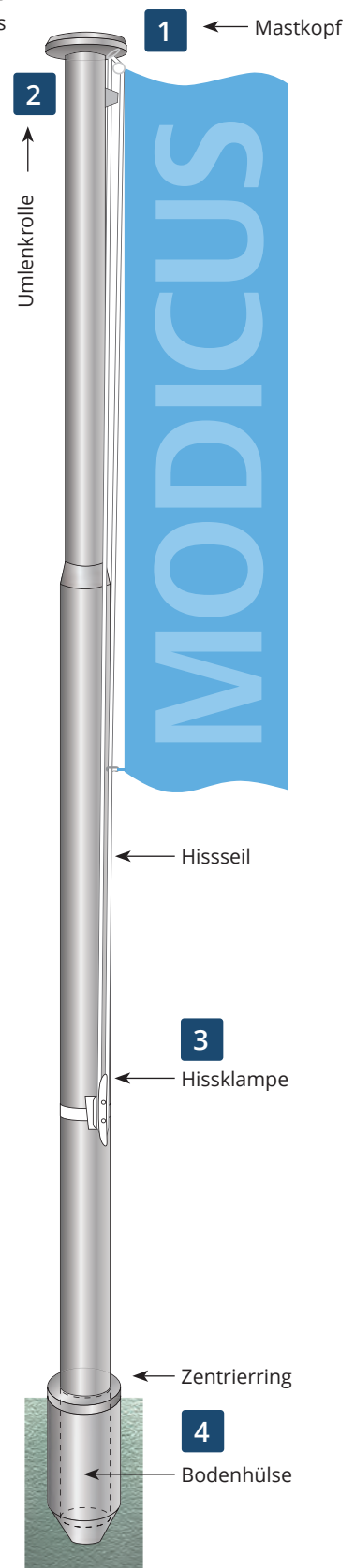

## APTUS mit Bodenhülse

Aluminium-Fahnenmast mit Aluminium-Drehkopf, Drehausleger nicht hissbar

- ein- oder zweiteiliger zylindrischer Fahnenmast
- komplett inkl. NICHT hissbarem Aluminium-Drehauslegerkopf, verstärktem Ausleger (Ø 28 mm, Länge 80-150 cm)
- hissen/wechseln der Fahne duch Herausheben des Mastes möglich
- Ausleger um 360° drehbar für gute Sichtbarkeit Ihrer Werbebotschaft auch bei Windstille, nicht hissbar
- die Längen 5 bis 7 m sind auch einteilig erhältlich
- naturfarbene Eloxalschicht nach EN-Norm
- Aluminium Bodenhülse für einwandfreie und dauerhafte Mastbefestigung
- Bodenhülse mit Zentrierring oder Bodenrohr bis 8 m gegen Aufpreis
- komplett inkl. Drehauslegerkopf, Auslegerrohr (80 bis 150 cm), schallgedämpftem Kletterstoppgewicht und PVC-Tüllen

1 Stück				
Art.-Nr.	Masthöhe über Boden	Durchmesser	Netto	Brutto
700 108	5 m	60 mm	199,00 €	236,81 €
700 201	5 m	80 / 60 mm	269,00 €	320,11 €
700 109	6 m	60 mm	219,00 €	260,61 €
700 203	6 m	80 mm	309,00 €	367,71 €
700 202	6 m	80 / 60 mm	289,00 €	343,91 €
700 205	7 m	80 mm	329,00 €	391,51 €
700 204	7 m	80 / 60 mm	319,00 €	379,61 €
700 206	8 m	80 / 60 mm	339,00 €	403,41 €
700 211	8 m	100 / 80 mm	429,00 €	510,51 €
700 207	9 m	101 / 80 mm	489,00 €	581,91 €
700 208	10 m	101 / 80 mm	519,00 €	617,61 €
700 209	11 m	101 / 80 mm	559,00 €	665,21 €

Frachtkosten siehe Seite 36. Aufpreis für Bodenhülse mit Zentrierring: 49,00 € Netto / **58,31 € Brutto**. Zentrierringsicherung gegen Aufpreis möglich. Aufpreis für Bodenrohr (bis 8 m): Ø 60 mm: 34,00 € Netto / **40,46 € Brutto**, Ø 80 mm: 39,00 € Netto / **46,41 € Brutto**.

### Detailansicht



1 Kletterstoppgewicht (schallgedämpft)



2 Aluminium-Drehauslegerkopf

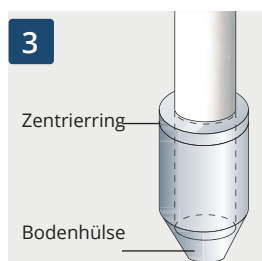

3 Zentrierring  
Bodenhülse

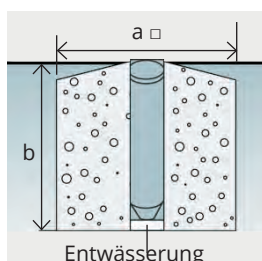

Entwässerung

Masthöhe über Boden	Abmessungen (a x b)
5 / 6 m	0,5 x 0,7 m
7 m	0,6 x 0,7 m
8 m	0,7 x 0,8 m
9 m	0,8 x 0,9 m
10 m	0,9 x 0,9 m
11 m	1,0 x 1,0 m

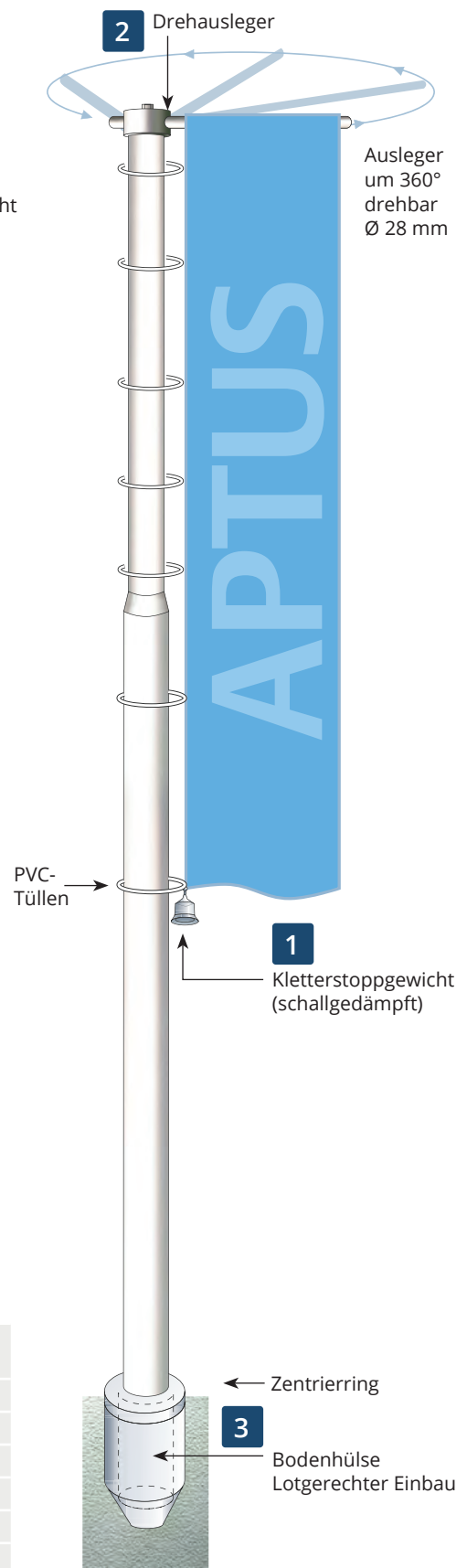



## APTUS mit Kippvorrichtung

Aluminium-Fahnenmast mit Aluminium-Drehkopf, Drehausleger nicht hissbar und Kippvorrichtung

- ein- oder zweiteiliger zylindrischer Fahnenmast
- komplett inkl. NICHT hissbarem Aluminium-Drehauslegerkopf, Ausleger (Ø 28 mm, Länge 80-150 cm)
- wechseln der Fahne durch Umlegen des Mastes möglich
- Ausleger um 360° drehbar für gute Sichtbarkeit Ihrer Werbebotschaft auch bei Windstille, nicht hissbar
- die Längen 5 m bis 7 m sind auch zylindrisch einteilig erhältlich
- naturfarbene Eloxalschicht nach EN-Norm
- Kipphalterung gegen Aufpreis
- Komplett inkl. Drehauslegerkopf, Auslegerrohr (80 bis 150 cm), schallgedämpftem Kletterstoppgewicht und PVC-Tüllen

1 Stück				
Art.-Nr.	Masthöhe über Boden	Durchmesser	Netto	Brutto
700 110	5 m	60 mm	199,00 €	236,81 €
700 126	5 m	80 / 60 mm	269,00 €	320,11 €
700 111	6 m	60 mm	219,00 €	260,61 €
700 128	6 m	80 mm	309,00 €	367,71 €
700 127	6 m	80 / 60 mm	289,00 €	343,91 €
700 130	7 m	80 mm	329,00 €	391,51 €
700 129	7 m	80 / 60 mm	319,00 €	379,61 €
700 131	8 m	80 / 60 mm	339,00 €	403,41 €
700 200	8 m	100 / 80 mm	429,00 €	510,51 €
700 133	9 m	101 / 80 mm	489,00 €	581,91 €
700 134	10 m	101 / 80 mm	519,00 €	617,61 €
700 135	11 m	101 / 80 mm	559,00 €	665,21 €

Frachtkosten siehe Seite 36.

Aufpreis für Kippvorrichtung: Ø 60 und 80 mm: 139,00 € Netto / 165,41 € Brutto  
 Ø 100 mm: 179,00 € Netto / 213,01 € Brutto

### Detailansicht



1 Kletterstoppgewicht (schallgedämpft)



2 Aluminium-Drehauslegerkopf

### Kippvorrichtung aus Stahl, feuerverzinkt:

Fundamentempfehlungen wie Bodenhülse (Seite 22)!  
 Gewindestangen werden lotgerecht einbetoniert,  
 Mastrohr wird mittels Beilagen und Muttern justiert.

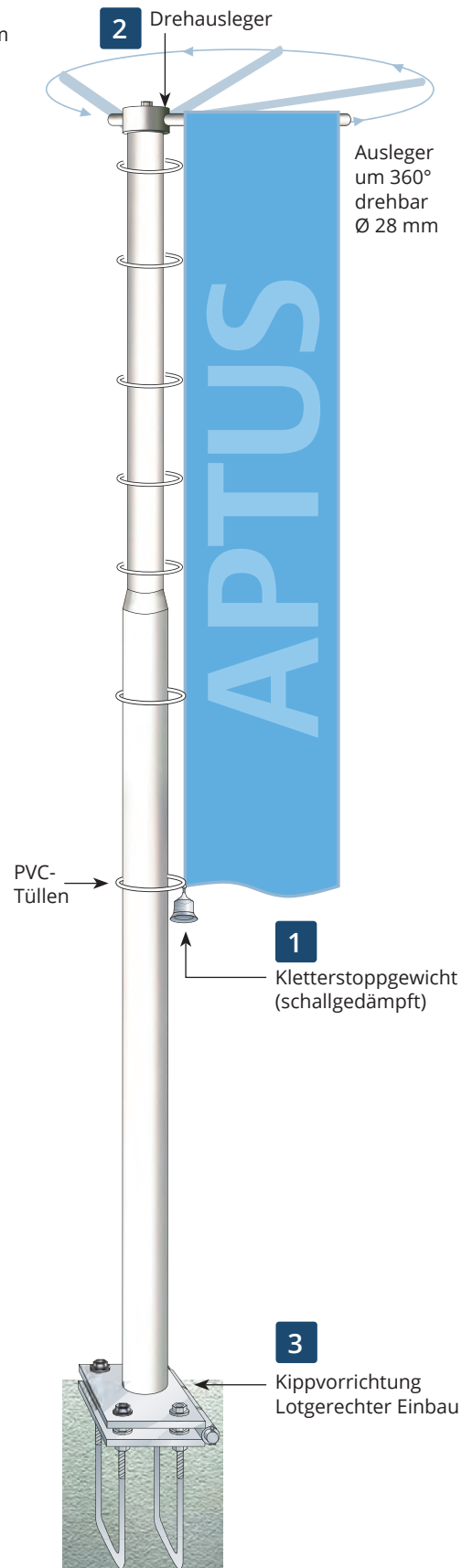

## EUROMAST I

Aluminium-Fahnenmast mit innenliegender Hissvorrichtung

- diebstahlgesichert durch im Mastrohr geführtem Seilzug
- zweiteilig abgesetzt, zylindrisch
- naturfarbene Eloxalschicht nach EN-Norm
- Hissen der Fahne mittels einer abnehmbaren Kurbel über den innenliegenden Seilzug mit Spezialseil (DYNEEMA)
- abziehbare Kurbel mit automatischer Verriegelung der Seilspule
- kein Klappern der Hissleine
- einwandfreie und dauerhafte Mastbefestigung durch die Aluminium-Bodenhülse gegen Aufpreis
- komplett inkl. Abschlusskappe, Seilwinde mit Dyneema-Schnur und Kurbel, Gegengewicht (schallgedämpft) und PVC-Tüllen
- Schloss für Kurbelöffnung gegen Aufpreis

1 Stück				
Art.-Nr.	Masthöhe über Boden	Durchmesser	Netto	Brutto
700 137	5 m	100 / 80 mm	289,00 €	343,91 €
700 138	6 m	100 / 80 mm	329,00 €	391,51 €
700 139	7 m	100 / 80 mm	369,00 €	439,11 €
700 140	8 m	100 / 80 mm	419,00 €	498,61 €
700 141	9 m	101 / 80 mm	509,00 €	605,71 €
700 142	10 m	101 / 80 mm	539,00 €	641,41 €
700 143	11 m	101 / 80 mm	579,00 €	689,01 €

Frachtkosten siehe Seite 36. Aufpreis Schloss für Kurbelöffnung: 35,00 € Netto / **41,65 € Brutto** (absperbarer Chromstahlbügel)  
 Aufpreis für Bodenhülse mit Zentrierring: 49,00 € Netto / **58,31 € Brutto**.  
 Zentrierringsicherung gegen Aufpreis möglich.

### Detailansicht



1 Kletterstoppgewicht (schallgedämpft)



2 Abnehmbare Kurbel

Abnehmbare Kurbel:  
 Hissen der Fahne mittels einer abnehmbaren Kurbel über den innenliegenden Seilzug mit Spezialseil.

### Fundamentplan

Lotgerechter Einbau in Beton-Fundament  
 Fundamentplan vorhanden (empfohlene Betongüte B25)

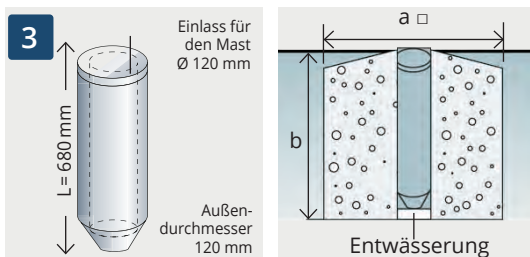

Masthöhe über Boden	Abmessungen (a x b)
5 / 6 m	0,5 x 0,7 m
7 m	0,6 x 0,7 m
8 m	0,7 x 0,8 m
9 m	0,8 x 0,9 m
10 m	0,9 x 0,9 m
11 m	1,0 x 1,0 m

Aluminium-Bodenhülse: Standard-Befestigung für Fahnenmaste, auf Wunsch mit Bodenhülsendeckel. Die Maste können jederzeit entnommen werden.

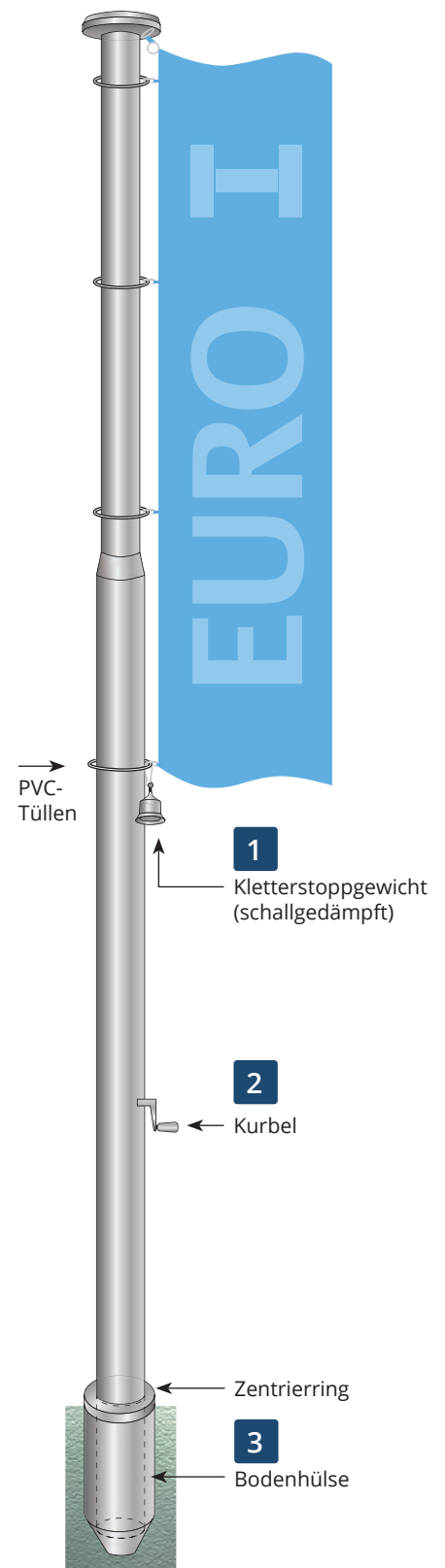

## EUROMAST-T

Aluminium-Fahnenmast mit innenliegender Hissvorrichtung

- diebstahlgesichert durch im Masten geführtem Seilzug
- einteilig, zylindrisch
- Hissen der Fahne über abschließbare Hartkunststofftüre mit Zylinderschloss.
- naturfarbene Eloxalschicht nach EN-Norm
- kein Klappern der Hissleine
- Aluminium-Bodenhülse für einwandfreie und dauerhafte Mastbefestigung
- komplett inkl. Abschlusskappe, Kunststofftürchen mit Dyneemaseil, Gegengewicht (schallgedämpft), PVC-Tüllen und Bodenhülse mit Zentrierung

1 Stück				
Art.-Nr.	Masthöhe über Boden	Durchmesser	Netto	Brutto
700 166	5 m	80 mm	239,00 €	284,41 €
700 167	6 m	80 mm	269,00 €	320,11 €
700 168	7 m	80 mm	309,00 €	367,71 €

Frachtkosten siehe Seite 36.

Aufpreis für Bodenhülse mit Zentrierring: 49,00 € Netto / 58,31 € Brutto.

Zentrierringsicherung gegen Aufpreis möglich.

### Detailansicht

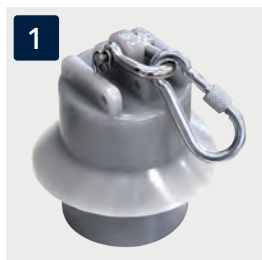

1 Kletterstoppgewicht (schallgedämpft)



2 Zugriff zum innenliegenden Seilzug, abschließbar über Zylinderschloss

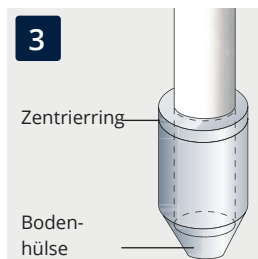

3 Zentrierring  
Bodenhülse

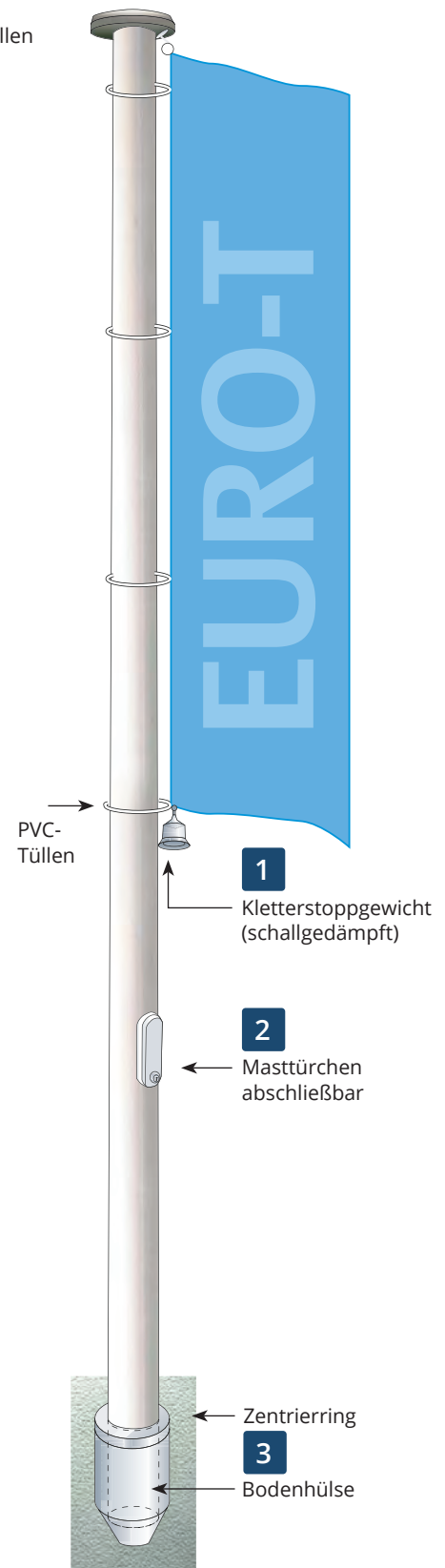

Fundamentplan siehe Seite 24.

## EUROMAST-TAD

Aluminium-Fahnenmast mit Aluminium-Drehkopf und hissbarem Drehausleger

- diebstahlgesichert durch im Mastrohr geführtem Seilzug
- je nach Masthöhe ein- oder zweiteilig zylindrisch
- komplett inkl. Aluminium-Drehauslegerkopf mit verstärktem hissbarem Ausleger (80 bis 150 cm)
- Hissen der Fahne über abschließbarem Masttürchen mit Zylinderschloss
- kein Klappern der Hissleine
- naturfarbene Eloxalschicht nach EN-Norm
- ab 9 m Höhe Lieferung inkl. Zentrierungssicherung
- Spezial-Seilwirbel (kugelgelagert und feder-gespannt)
- Aluminium-Bodenhülse für einwandfreie und dauerhafte Mastbefestigung
- komplett inkl. Gegengewicht (schallgedämpft), PVC-Tüllen und Bodenhülse mit Zentrierung

1 Stück				
Art.-Nr.	Masthöhe über Boden	Durchmesser	Netto	Brutto
700 173	5 m	80 mm	389,00 €	<b>462,91 €</b>
700 174	6 m	80 mm	429,00 €	<b>510,51 €</b>
700 175	7 m	80 mm	469,00 €	<b>558,11 €</b>
700 176	8 m	100 / 80 mm	579,00 €	<b>689,01 €</b>
700 177	9 m	101 / 80 mm	679,00 €	<b>808,01 €</b>
700 178	10 m	101 / 80 mm	719,00 €	<b>855,61 €</b>
700 179	11 m	101 / 80 mm	769,00 €	<b>915,11 €</b>

Frachtkosten siehe Seite 36.

Aufpreis für Bodenhülse mit Zentrierung: 49,00 € Netto / **58,31 € Brutto**.

Zentrierungssicherung gegen Aufpreis möglich (ab 9 m im Preis enthalten.)

### Detailansicht



**1**  
Kletterstoppgewicht (schallgedämpft)

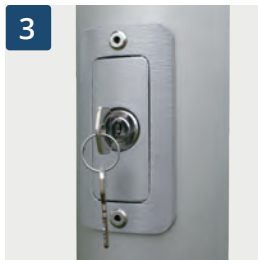

**3**  
Masttürchen

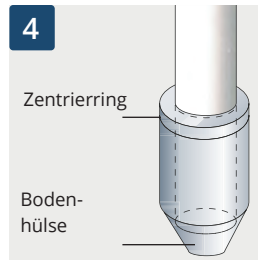

**4**  
Bodenhülse und Zentrierung

### Ausleger 360° drehbar und hissbar

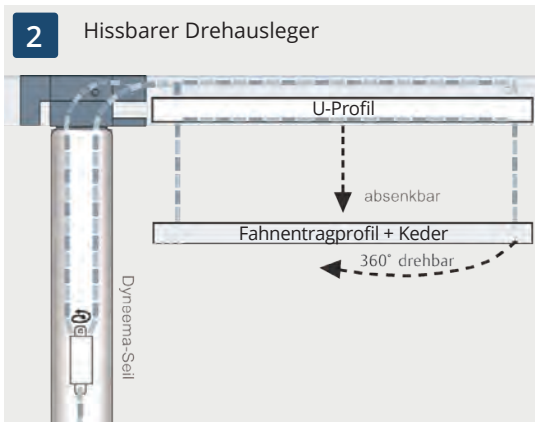

**2**  
Aluminium-Drehkopf

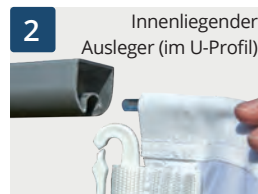

**2**  
Innenliegender Ausleger (im U-Profil)

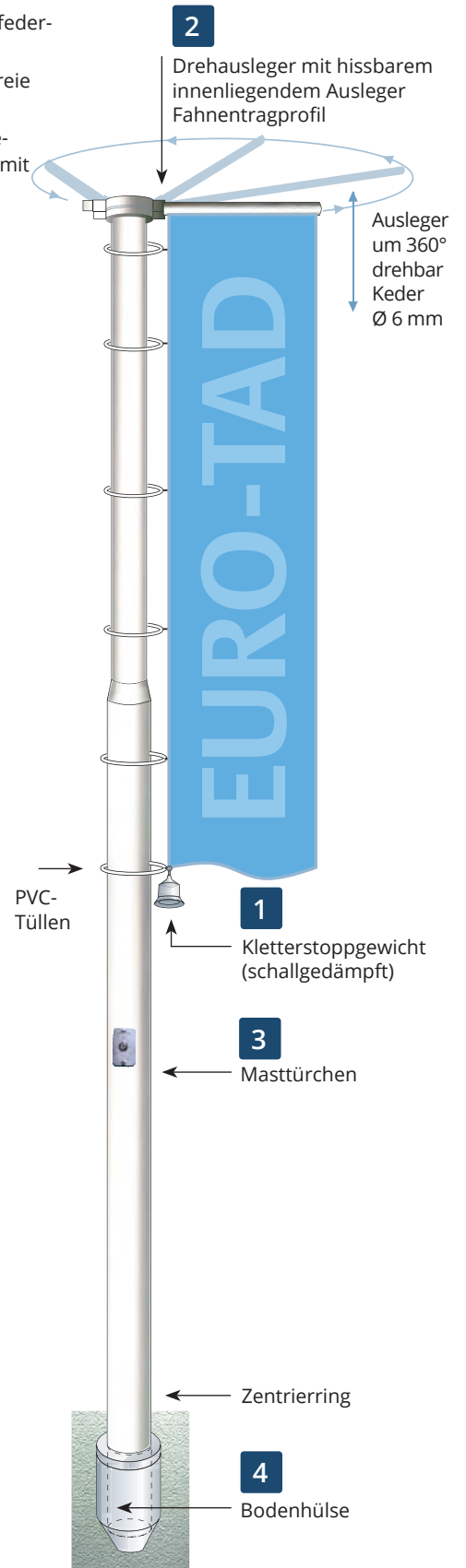

## EUROMAST ZA 90 / ZA 100

Aluminium-Fahnenmast mit hissbarem Drehausleger

- diebstahlgesichert durch im Mastrohr geführtem Seilzug
- einteilig zylindrisch
- komplett inkl. drehbarer Alu-Ausleger teleskopierbar (Fahnenbreite 100cm bis 160cm)
- Hissen der Fahne über Masttürchen
- naturfarbene Eloxalschicht nach EN-Norm
- kein Klappern der Hissleine
- mit Schnellfixiersystem für Hissseil
- Bedienergehäuse mit abschließbarem Türchen
- Passformbodenhülle für einwandfreie und dauerhafte Mastbefestigung gegen Aufpreis

1 Stück				
Art.-Nr.	Masthöhe über Boden	Durchmesser	Netto	Brutto
<b>ZA 90</b>				
700 230	6 m	90 mm	375,00 €	446,25 €
700 231	7 m	90 mm	394,00 €	468,86 €
700 232	8 m	90 mm	418,00 €	497,42 €
<b>ZA 100</b>				
700 233	7 m	100 mm	471,00 €	560,49 €
700 234	8 m	100 mm	514,00 €	611,66 €
700 235	9 m	100 mm	557,00 €	662,83 €

Frachtkosten siehe Seite 36.

Aufpreis für Bodenhülle: für ZA 90: 36,00 € Netto / 42,84 € Brutto  
für ZA 100: 60,00 € Netto / 71,40 € Brutto.

### Detailansicht



Drehbarer Ausleger

Sandsäckchen

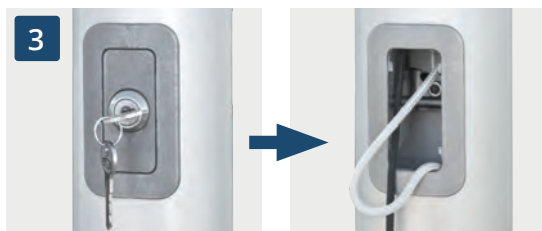

Abschließbares Türchen



Fahnenstrafferband bestehend aus einem Fahnenstrafferband und 4 Fahnenstrahler

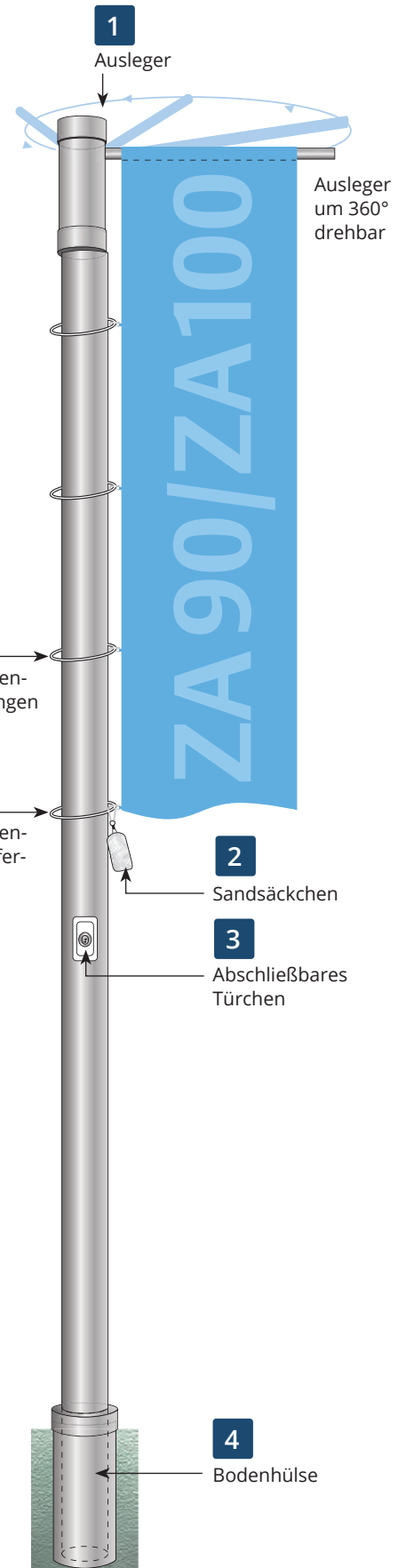

## EUROMAST ZA 90 K / ZA 100 K

Aluminium-Fahnenmast mit hissbarem Drehausleger (Teleskopausleger)

- diebstahlgesichert durch im Mastrohr geführtem Seilzug
- einteilig zylindrisch
- komplett inkl. drehbarer Alu-Ausleger teleskopierbar (Fahnenbreite 100cm bis 160cm)
- Hissen der Fahne mit Handkurbel
- naturfarbene Eloxalschicht nach EN-Norm
- kein Klappern der Hissleine
- Edelstahl-Hissleine
- Passformbodenhülle für einwandfreie und dauerhafte Mastbefestigung gegen Aufpreis

1 Stück				
Art.-Nr.	Masthöhe über Boden	Durchmesser	Netto	Brutto
<b>ZA 90K</b>				
700 240	6 m	90 mm	465,00 €	<b>553,35 €</b>
700 241	7 m	90 mm	489,00 €	<b>581,91 €</b>
700 243	8 m	90 mm	512,00 €	<b>609,28 €</b>
<b>ZA 100K</b>				
700 242	7 m	100 mm	571,00 €	<b>679,49 €</b>
700 244	8 m	100 mm	615,00 €	<b>731,85 €</b>
700 245	9 m	100 mm	663,00 €	<b>788,97 €</b>

Frachtkosten siehe Seite 36.

Aufpreis für Bodenhülle: für ZA 90K: 36,00 € Netto / **42,84 € Brutto**  
für ZA 100K: 60,00 € Netto / **71,40 € Brutto**.

### Detailansicht



Drehbarer Ausleger



Sandsäckchen



Kurbelantrieb



Fahnenhisslingens-Set bestehend aus einem Fahnenstrafferband und 4 Fahnenhisslingen

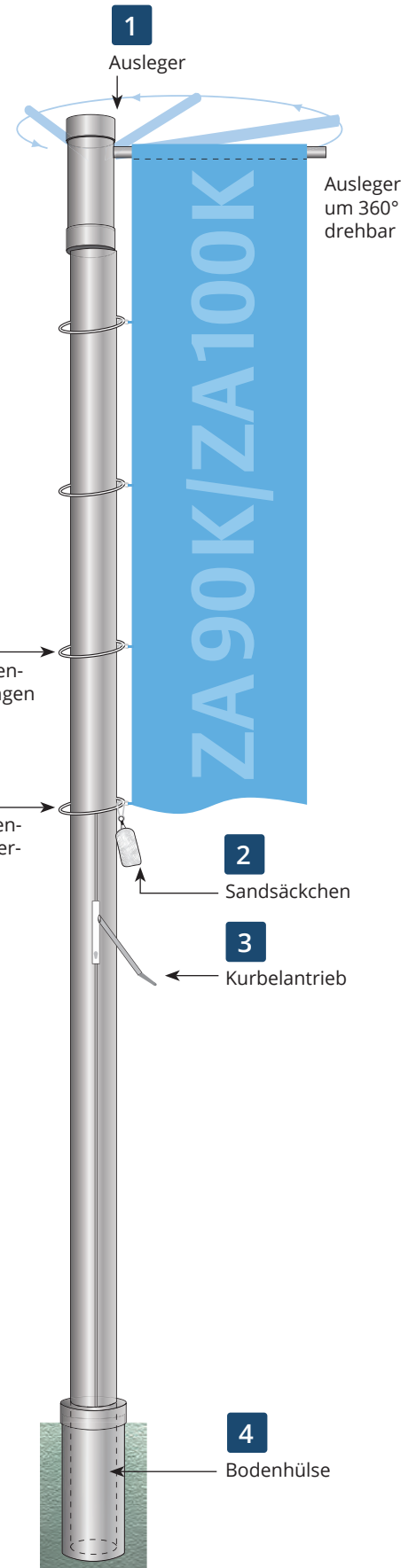

## EUROMAST ZA 75 / ZA 75 K

Aluminium-Fahnenmast mit hissbarem Drehausleger

- diebstahlgesichert durch im Mastrohr geführtem Seilzug
- einteilig zylindrisch
- komplett inkl. drehbarer Alu-Ausleger
- Hissen der Fahne über Masttürchen oder Kurbel
- naturfarbene Eloxalschicht nach EN-Norm
- kein Klappern der Hissleine
- mit Schnellfixiersystem für Hissseil
- Bedienergehäuse mit abschließbarem Türchen oder Kurbelantrieb
- Fahnenmast mit hissbarem Ausleger
- maximale Fahnengröße 120 x 300 cm
- Passformbodenhülle für einwandfreie und dauerhafte Mastbefestigung gegen Aufpreis
- Ab 7 Meter Masthöhe Ausleger teleskopierbar, maximale Fahnengröße 150 x 400 cm

1 Stück				
Art.-Nr.	Masthöhe über Boden	Durchmesser	Netto	Brutto
<b>ZA 75 mit abschließbarem Türchen 4</b>				
700 810	5 m	75 mm	288,00 €	342,72 €
700 811	6 m	75 mm	294,00 €	349,86 €
700 812	7 m	75 mm	314,00 €	373,66 €
700 820	8 m	75 mm	355,00 €	422,45 €
<b>ZA 75 K mit Kurbelantrieb 3</b>				
700 813	5 m	75 mm	353,00 €	420,07 €
700 814	6 m	75 mm </td <td>364,00 €</td> <td>433,16 €</td>	364,00 €	433,16 €
700 815	7 m	75 mm	389,00 €	462,91 €
700 819	8 m	75 mm	431,00 €	512,89 €

Frachtkosten siehe Seite 36. Aufpreis für Bodenhülle: 21,00 € Netto / 24,99 € Brutto.

### Detailansicht



Drehbarer Ausleger



Sandsäckchen



Kurbelantrieb

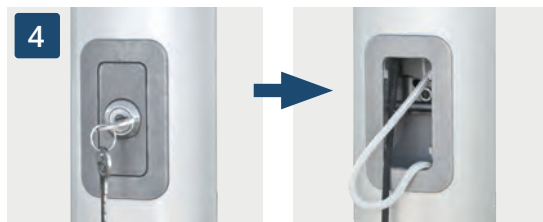

Abschließbares Türchen

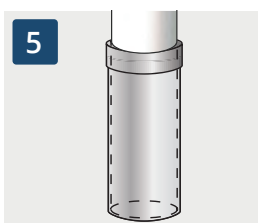

Bodenhülle

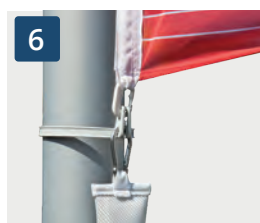

Fahnenschlingen-Set bestehend aus einem Fahnens-trafferband und 3 Fahnenschlingen



Fahnenschlingen-Set

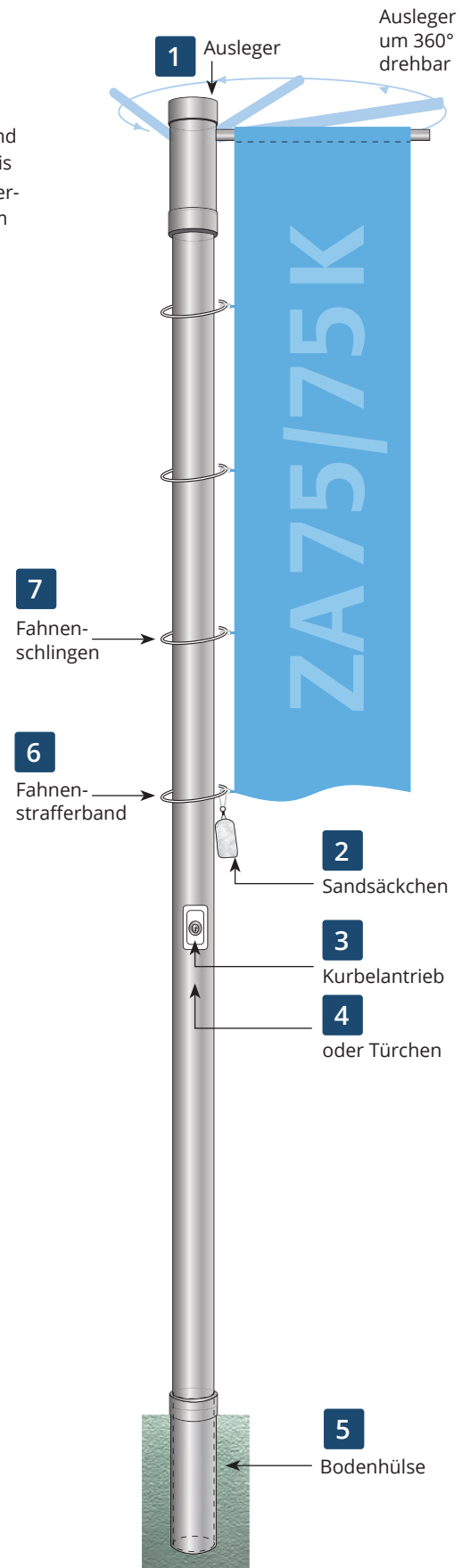

## EUROMAST ZI 75 / ZI 75 K

Aluminium-Fahnenmast mit Kurbelantrieb oder abschließbarem Türchen

- diebstahlgesichert durch im Mastrohr geführtem Seilzug
- Schnellfixiersystem für Hissteil
- einteilig, zylindrisch, mit Nut
- naturfarbene Eloxalschicht nach EN-Norm
- kein Klappern der Hissleine
- in Mastnut laufendem Fahnentuchhalter
- Aluminium Bodenhülse für einwandfreie und dauerhafte Mastbefestigung gegen Aufpreis
- maximale Fahnengröße 120 x 300 cm

1 Stück				
Art.-Nr.	Masthöhe über Boden	Durchmesser	Netto	Brutto
<b>ZI 75 mit abschließbarem Türchen 4</b>				
700 804	5 m	75 mm	228,00 €	271,32 €
700 805	6 m	75 mm	233,00 €	277,27 €
700 806	7 m	75 mm	239,00 €	284,41 €
700 823	8 m	75 mm	280,00 €	333,20 €
<b>ZI 75 K mit Kurbelantrieb 1</b>				
700 807	5 m	75 mm	288,00 €	342,72 €
700 808	6 m	75 mm	299,00 €	355,81 €
700 809	7 m	75 mm	309,00 €	367,71 €
700 822	8 m	75 mm	349,00 €	415,31 €

Frachtkosten siehe Seite 36. **Aufpreis für Bodenhülse: 21,00 € Netto / 24,99 € Brutto.**

### Detailansicht



Kurbelantrieb



Mastkappe



Sandsäckchen

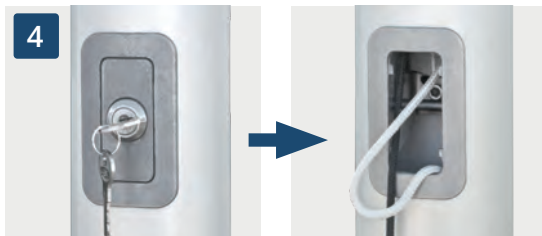

Abschließbares Türchen

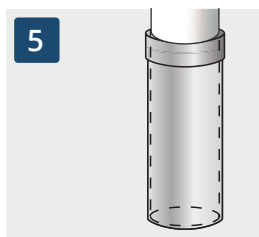

Bodenhülse





## EUROMAST Z 75

Aluminium-Fahnenmast mit Standard-Hissvorrichtung

- einteilig, zylindrisch
- naturfarbene Eloxalschicht nach EN-Norm
- Ø 75 x 3 mm
- außenliegende Seilführung
- formschöne Mastkappe mit integrierter Seilrolle
- komplett inkl. Klampe, Hissseil
- Lieferung erfolgt demontiert, für Selbstmontage.
- Aluminium Bodenhülse für einwandfreie und dauerhafte Mastbefestigung gegen Aufpreis
- maximale Fahnengröße 120 x 300 cm

1 Stück				
Art.-Nr.	Masthöhe über Boden	Durchmesser	Netto	Brutto
700 801	5 m	75 mm	153,00 €	182,07 €
700 802	6 m	75 mm	158,00 €	188,02 €
700 803	7 m	75 mm	164,00 €	195,16 €
700 821	8 m	75 mm	195,00 €	232,05 €

Frachtkosten siehe Seite 36. Aufpreis für Bodenhülse: 21,00 € Netto / 24,99 € Brutto.

### Detailansicht



Mastkappe



Hissklampe

### Versenkter Einbau mit Bodenhülse lotgerechter Einbau in Beton-Fundament

(empfohlene Betongüte B25)

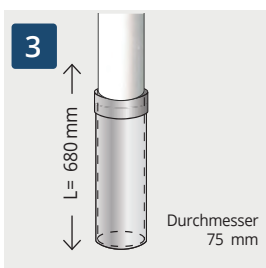

**Aluminium-Passform-Bodenhülse:**  
Standard-Befestigung für Fahnenmaste.  
Die Maste können jederzeit entnommen werden.

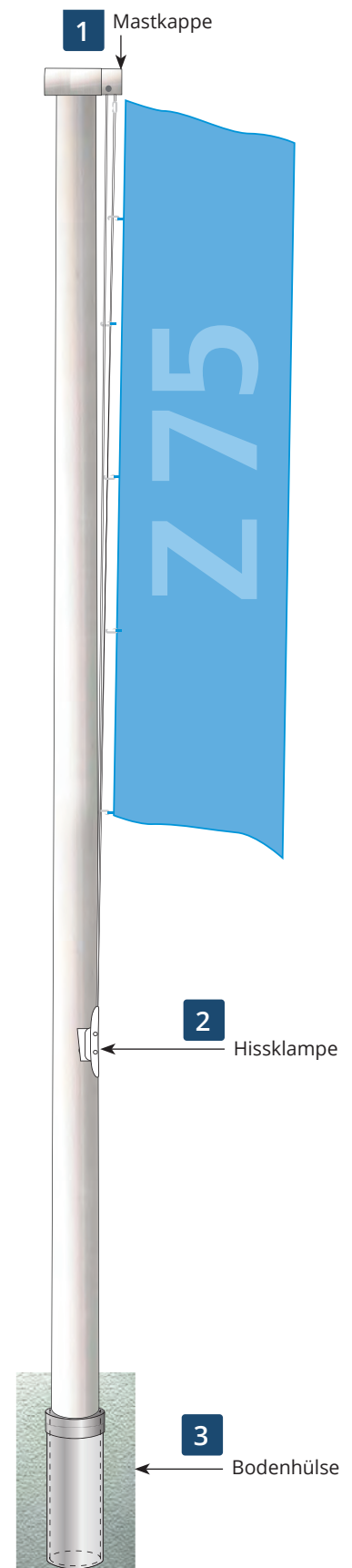

## EUROMAST 360

Aluminium-Fahnenmast mit Kipphalterung

- Mast um 360° drehbar wodurch die Fahne immer aus dem Wind gedreht wird
- hissbarer Ausleger teleskopierbar für verschiedene Fahnenbreiten
- Alu-Ausleger teleskopierbar (Fahnenbreite 100cm bis 160cm)
- mit Schnellfixiersystem für Hissseil
- Hissen der Fahne über Masttürchen
- einteilig zylindrisch mit elliptischer Form
- mit im Mastrohr geführtem Seilzug aus Edelstahl (bei Kurbelantrieb) oder mit PES-Hissseil
- naturfarbene Eloxalschicht nach EN-Norm
- kein Klappern der Hissleine, kein Verheddern der Fahne
- Bedienergehäuse mit abschließbarem Masttürchen
- elliptische Form aerodynamisch optimierte Form - auch bei Starkwind weniger Geräusche

1 Stück mit abschließbarem Türchen <b>2</b>				
Art.-Nr.	Masthöhe über Boden	Durchmesser	Netto	Brutto
700 292-111	6 m	100 mm	560,00 €	666,40 €
700 292-211	7 m	100 mm	590,00 €	702,10 €
700 292-311	8 m	100 mm	620,00 €	737,80 €
700 292-411	8 m	120 mm	790,00 €	940,10 €
700 292-511	9 m	120 mm	860,00 €	1023,40 €
700 292-611	10 m	120 mm	930,00 €	1106,70 €
700 292-711	12 m	120 mm	1190,00 €	1416,10 €

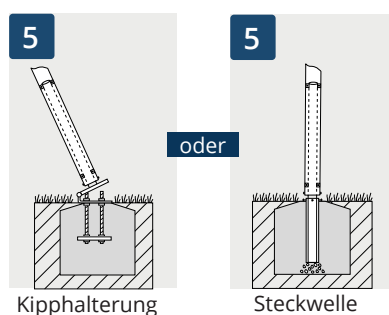

## EUROMAST 360

Aluminium-Fahnenmast mit Steckwelle

1 Stück mit abschließbarem Türchen <b>2</b>				
Art.-Nr.	Masthöhe über Boden	Durchmesser	Netto	Brutto
700 293-111	6 m	100 mm	535,00 €	636,65 €
700 293-211	7 m	100 mm	565,00 €	672,35 €
700 293-311	8 m	100 mm	595,00 €	708,05 €
700 293-411	8 m	120 mm	730,00 €	868,70 €
700 293-511	9 m	120 mm	800,00 €	952,00 €
700 293-611	10 m	120 mm	870,00 €	1035,30 €

Frachtkosten siehe Seite 36.

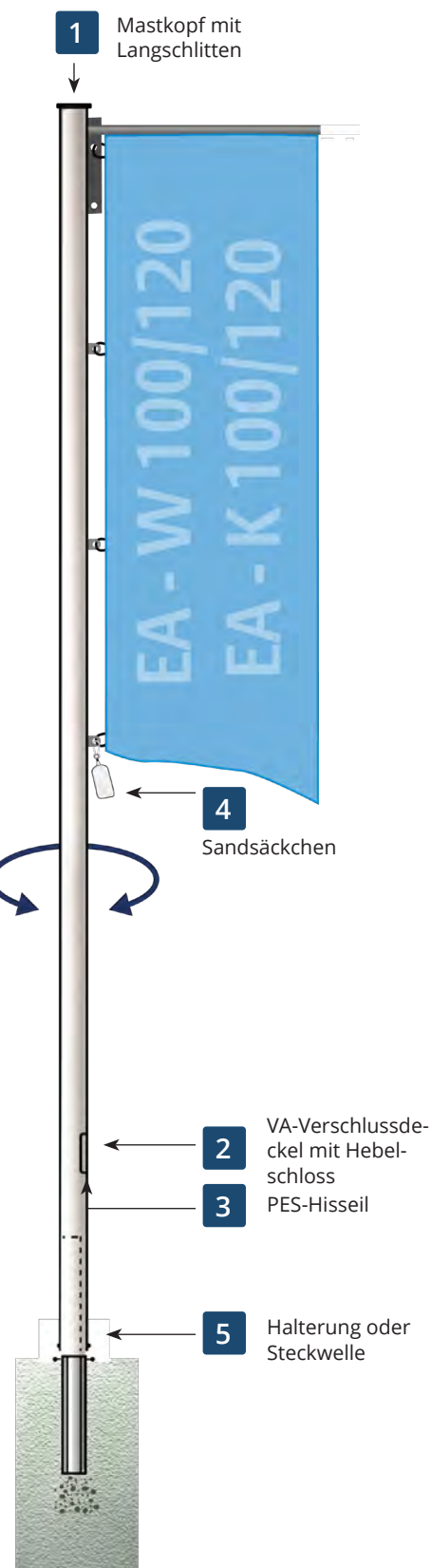

## Fahnenmaste Zubehör

### Hissbarer Ausleger zum Nachrüsten

	Art.-Nr.	Netto	Brutto
für Fahnenbreiten bis 160 cm	700 270	129,00 €	153,51 €

### Standardausleger für Fahnenmast Aptus

	Art.-Nr.	Netto	Brutto
mit Aludrehkopf Ø 60 / 80 mm nicht hissbar	700 708	132,00 €	157,08 €

### Bodenhülse aus Aluminium

	Art.-Nr.	Netto	Brutto
Länge 680 mm / Ø außen 120 mm / Ø innen 116 mm	700 339	34,00 €	40,46 €

### Wandkippvorrichtung aus Stahl, feuerverzinkt

	Art.-Nr.	Netto	Brutto
für Mastdurchmesser 80 mm	700 344 A	212,00 €	252,28 €
für Mastdurchmesser 100 mm	700 344 B	237,00 €	282,03 €

### Zentrierring aus Aluminium

	Art.-Nr.	Netto	Brutto
für Mastdurchmesser 60 mm	700 340	19,00 €	22,61 €
für Mastdurchmesser 80 mm	700 341	19,00 €	22,61 €
für Mastdurchmesser 100 mm	700 342	19,00 €	22,61 €
für Mastdurchmesser 101 mm	700 349	19,00 €	22,61 €

### Zentrierringsicherung

	Art.-Nr.	Netto	Brutto
für Mastdurchmesser 60 und 80 mm	700 132 60/80	10,80 €	12,85 €
für Mastdurchmesser 100 und 101 mm	700 132 100	11,10 €	13,21 €

### Bodenhülsendeckel aus Aluminium

	Art.-Nr.	Netto	Brutto
Durchmesser 135 mm	700 343	18,00 €	21,42 €

### Bodenrohr für Modicus und Aptus bis Masthöhe 8 m

	Art.-Nr.	Netto	Brutto
für Mastdurchmesser 60 mm	700 344-1	34,00 €	40,46 €
für Mastdurchmesser 80 mm	700 344-2	39,00 €	46,41 €

### PVC-Tüllen aus Kunststoff mit Aluminium-Nippel

	Art.-Nr.	Netto	Brutto
Länge 35 cm	700 499	1,70 €	2,02 €
Länge 45 cm	700 498	2,20 €	2,62 €

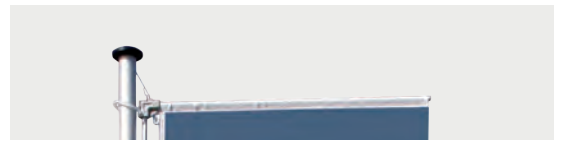

Bodenhülse  
aus  
Aluminium



Wandkipp-  
vorrichtung  
aus Stahl

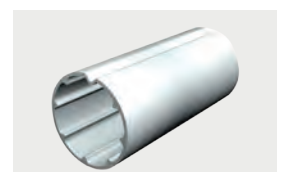
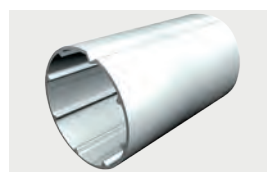
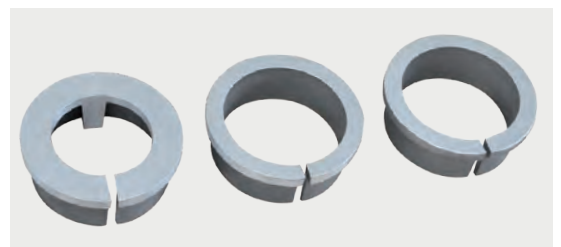

## Fahnenmaste Zubehör

### Hissvorrichtung

	Art.-Nr.	Netto	Brutto
Umlenkrolle aus Aluminium, Standard nur für Modicus (Seite 21)	700 470	10,95 €	13,03 €
DeLuxe inkl. Aluminium-Umlenkrolle	700 463	57,50 €	68,43 €

### Dyneema-Seil

	Art.-Nr.	Netto	Brutto
Preis pro Meter			
Seildurchmesser 3 mm, Kern geflochten	700 257	1,70 €	2,02 €

### Polyesterseil

	Länge	Art.-Nr.	Netto	Brutto
Seildurchmesser 6 mm, für außen- liegende Seilführung, Preis pro Meter, 10, 12, 15 m inkl. Karabiner- haken, 1 m ohne Karabinerhaken	1 m (pro lfm)	700 252	0,50 €	0,60 €
	10 m	700 250	14,30 €	17,02 €
	12 m	700 251	17,20 €	20,47 €
	15 m	700 259	20,70 €	24,63 €

### Fahngewicht Sandsäckchen

	Art.-Nr.	Netto	Brutto
inkl. Karabinerhaken, 450 g	700 246	9,00 €	10,71 €
inkl. Karabinerhaken, 675 g	700 260	10,00 €	11,90 €

### Mastschellen

	Art.-Nr.	Netto	Brutto
für Mastdurchmesser 45 mm mit Gummierung	700457	26,00 €	30,94 €
für Mastdurchmesser 60 mm mit Gummierung	700458	30,00 €	35,70 €
für Mastdurchmesser 80 mm massiv	700459	35,90 €	42,72 €
für Mastdurchmesser 100/101 mm massiv	700469	40,85 €	48,61 €

### Mastkopf aus PVC

	Art.-Nr.	Netto	Brutto
für Mastaußendurchmesser 60 mm oder 80 mm inkl. Büchse	700 505	34,00 €	40,46 €

### Kletterstoppgewicht

gummummantelt, schallgedämpft inkl. Karabinerhaken

	Art.-Nr.	Netto	Brutto
einfach, 550 g	700 460	10,50 €	12,50 €
doppelt, 1100 g	700 461	20,50 €	24,40 €

### Hissklampe für Aluminium-Mast und Holz-Mast Ligneus

	Art.-Nr.	Netto	Brutto
Kunststoff, schraubbar	700 714	5,70 €	6,78 €
Kunststoff mit Mastklammer, Ø Mast 60 mm	700 711	8,50 €	10,12 €
Kunststoff mit Mastklammer, Ø Mast 80 mm	700 712	9,50 €	11,31 €
Kunststoff mit Mastklammer, Ø Mast 100 mm	700 713	13,00 €	15,47 €

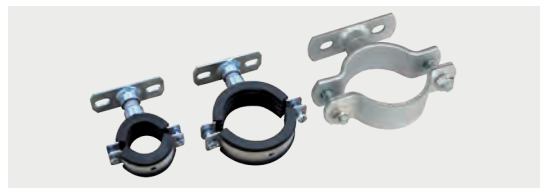
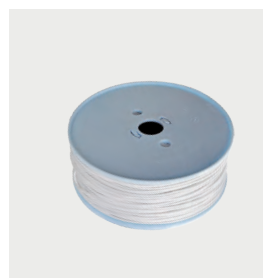

## LIGNEUS

### Holz-Fahnenmast, weiß lackiert

- einteilig, aus Fichten-Kernholz
- ohne Bodenhülse
- weiß lackiert
- gegen Aufpreis weiß-blau gewendelt
- Zubehör (Hissvorrichtung) gegen Aufpreis
- einfache Selbstmontage der Hissvorrichtung

Art.-Nr.	Gesamt-Länge	Durchmesser	Preis pro Stück	
			Netto	Brutto
700 149	5 m	ca. 100 mm	189,00 €	224,91 €
700 150	6 m	ca. 100 mm	199,00 €	236,81 €
700 151	7 m	ca. 100 mm	209,00 €	248,71 €
700 152	8 m	ca. 100 mm	239,00 €	284,41 €
700 156	9 m	ca. 100 mm	299,00 €	355,81 €
700 157	10 m	ca. 100 mm	359,00 €	427,21 €

Leichte Beschädigungen am Holzmast (Kratzer am Lack etc.) beim Versand sind möglich, jedoch kein Reklamationsgrund.

### Artikel-Zubehör (Selbstmontage)

Art.-Nr.		Preis pro Stück	
		Netto	Brutto
700 250	Polyesterseil 10 m lang, Ø 6 mm, mit Karabinerhaken	14,30 €	17,02 €
700 251	Polyesterseil 12 m lang, Ø 6 mm, mit Karabinerhaken	17,20 €	20,47 €
700 259	Polyesterseil 15 m lang, Ø 6 mm, mit Karabinerhaken	20,70 €	24,63 €
700 470	Umlenkrolle aus Aluminium	10,95 €	13,03 €
700 714	Hissklampe, Kunststoff, schraubbar	5,70 €	6,78 €

Aufpreis für weiß/blau gewendelt (Artikel-Nr. 700 219):  
pro Stück 150,00 € Netto / **178,50 € Brutto**.

Frachtkosten siehe Seite 36.

### Detailansicht



Umlenkrolle, Aluminium weiß/blau gewendelt

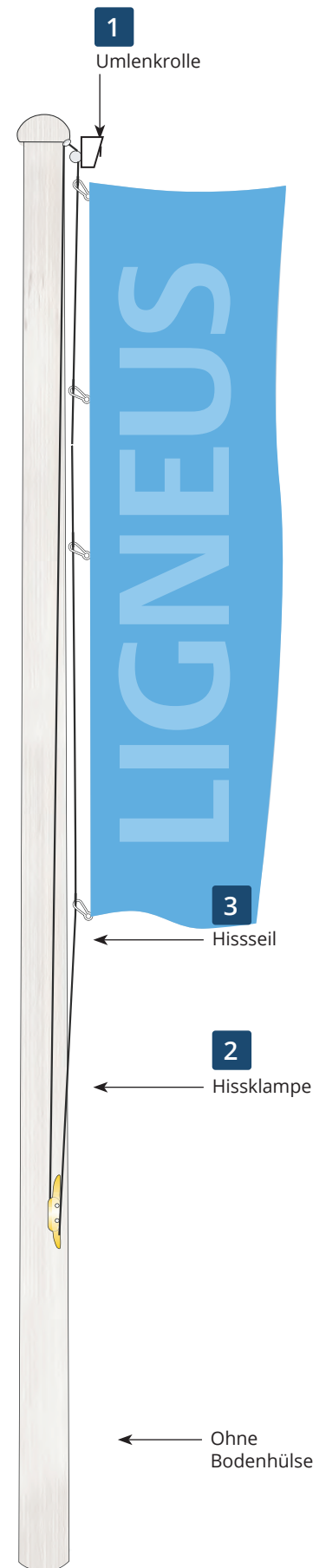

## Frachtkosten für Fahnenmasten

Die Transportkosten werden nach Stückzahl und Länge der Maste berechnet, die Lieferung erfolgt per Spedition.  
Nur für jeweils denselben Masttyp reduzieren sich die Frachtkosten bei höheren Mengen.  
Bei einer gemischten Bestellung verschiedener Maste fallen die Transportkosten jedesmal separat an.

### Fahnenmaste aus Aluminium

Preis pro Stück	Masthöhe 5 - 7 m		Masthöhe 8 m		Masthöhe 9 - 10 m		Masthöhe 11 - 12 m	
	Netto	Brutto	Netto	Brutto	Netto	Brutto	Netto	Brutto
1 Stück	68,00 €	<b>80,92 €</b>	76,00 €	<b>90,44 €</b>	84,00 €	<b>99,96 €</b>	103,00 €	<b>122,57 €</b>
2 Stück	40,00 €	<b>47,60 €</b>	46,00 €	<b>54,74 €</b>	50,00 €	<b>59,50 €</b>	68,00 €	<b>80,92 €</b>
3 Stück	37,00 €	<b>44,30 €</b>	43,00 €	<b>51,17 €</b>	50,00 €	<b>59,50 €</b>	68,00 €	<b>80,92 €</b>
4 - 5 Stück	29,00 €	<b>34,51 €</b>	37,00 €	<b>44,30 €</b>	43,00 €	<b>51,17 €</b>	63,00 €	<b>74,97 €</b>
ab 6 Stück	23,00 €	<b>27,37 €</b>	34,00 €	<b>40,46 €</b>	39,00 €	<b>46,41 €</b>	58,00 €	<b>69,02 €</b>

### Fahnenmaste aus Holz

Preis pro Stück	Masthöhe 5 - 7 m		Masthöhe 8 - 9 m		Masthöhe 10 m	
	Netto	Brutto	Netto	Brutto	Netto	Brutto
1 Stück	100,00 €	<b>119,00 €</b>	110,00 €	<b>130,90 €</b>	120,00 €	<b>142,80 €</b>
2-3 Stück	68,00 €	<b>80,92 €</b>	73,00 €	<b>86,87 €</b>	78,00 €	<b>92,82 €</b>
ab 4 Stück	47,00 €	<b>55,93 €</b>	54,00 €	<b>64,26 €</b>	55,00 €	<b>65,45 €</b>

Maste in Sonderausführung/Sondergrößen sowie übersteigende Stückzahlen, Lieferungen auf Inseln: **Auf Anfrage!**

Frachtkosten innerhalb von Deutschland.



## GARTENMAST

- dreiteiliger Fahnenmast aus Leichtmetall, einzelne Rohrlänge 1,935 m (obere Rohre stecken jeweils 11 cm tief in den unteren)
- Material: Aluminium, naturfarbene Eloxalschicht nach EN-Norm
- außen liegende Hissvorrichtung mit Leinenzug, Ring und Seilklampe
- Bodenverankerung mittels mitgelieferter Kunststoff-Bodenhülse (41,5 cm lang)
- zusammengesteckter Mast mit einer Gesamtlänge von ca. 5,60 m (5,20 m über Boden)
- Mastrohr ca. 60 mm Ø
- Materialstärke ca. 1,7 mm
- Gewicht ca. 6,6 kg inkl. Verpackung
- für Windgeschwindigkeiten bis zu 75 km/h (47 mph, 8 Bft)
- wartungsfrei und günstig
- einfache und leichte Handhabung
- Standardversand innerhalb Deutschland per UPS

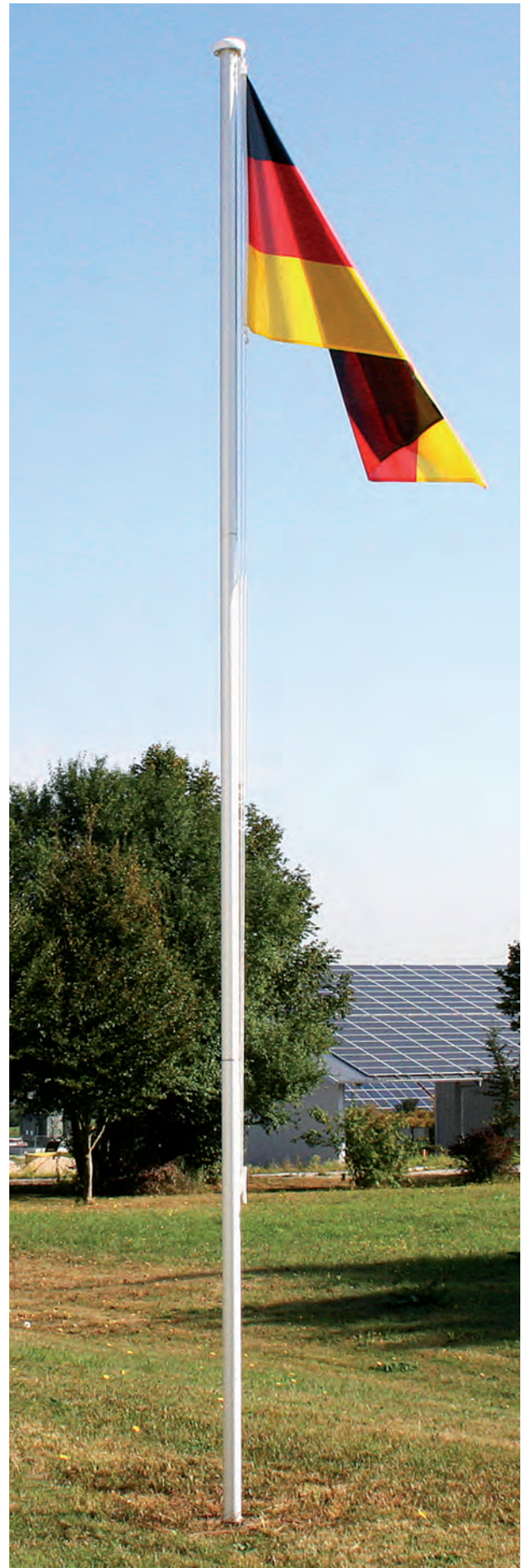

Preis pro Stück

Art.-Nr.	Masthöhe über Boden	Netto	Brutto
700 114	5,2 m	108,40 €	129,00 €

## Mobile Teleskopmaste

### Teleskopmast Classic / Classic XL aus Aluminium

Durchmesser 45 / 40 / 35 mm, 3-teilig,  
Classic teleskopierbar von 2,20 m bis 6,00 m Länge,  
Classic XL teleskopierbar von 3,05 bis 8,00 m Länge  
inkl. 3 Schieberingen, 2 Alu-Bundringen und  
einer PVC-Abschlusskappe

Preis pro Stück	Art.-Nr.	Netto	Brutto
Classic	700 330	89,00 €	105,91 €
Classic XL	700 351	109,00 €	129,71 €

### Teleskopmast Classic mit Ausleger aus Aluminium

Durchmesser 45 / 40 / 35 mm, 3-teilig.

Classic Ausleger teleskopierbar  
von 2,20 m bis 6,00 m Länge  
Classic Ausleger XL teleskopierbar  
von 3,05 bis 8,00 m Länge

inkl. Drehauslegerkopf, Auslegerrohr 120 cm, Kletter-  
stoppgewicht (schallgedämpft), 2 Alu-Bundringen und  
4 PVC-Tüllen.

Preis pro Stück	Art.-Nr.	Netto	Brutto
Classic Ausleger	700 331	117,00 €	139,23 €
Classic Ausleger XL	700 366	149,00 €	177,31 €

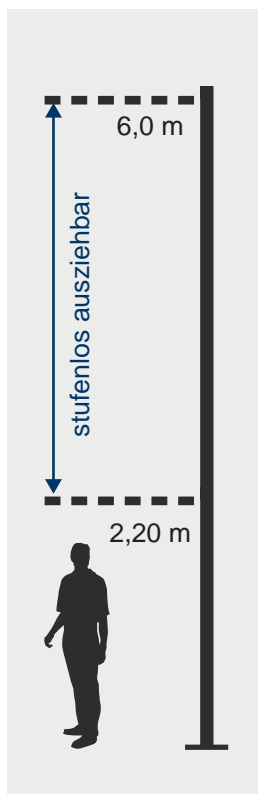

### Teleskopmast Deluxe aus Aluminium, ELOXIERT

Durchmesser 45 / 40 / 35 mm, 3-teilig,  
teleskopierbar von 2,40 m bis 6,00 m Länge,  
inkl. 3 Schieberingen und PVC-Abschlusskappe,  
Fixierung der Höhe durch Verdrehen der  
Stangen gegeneinander.

Preis pro Stück	Art.-Nr.	Netto	Brutto
	700 332	109,00 €	129,71 €

### Teleskopmast Deluxe mit Ausleger aus Aluminium, ELOXIERT

Durchmesser 45 / 40 / 35 mm, 3-teilig,  
teleskopierbar von 2,40 m bis 6,00 m Länge,  
inkl. Drehauslegerkopf, Auslegerrohr 120 cm,  
Kletterstoppgewicht (schallgedämpft) und  
4 PVC-Tüllen, Fixierung der Höhe durch Verdrehen  
der Stangen gegeneinander.

Preis pro Stück	Art.-Nr.	Netto	Brutto
	700 333	129,00 €	153,51 €

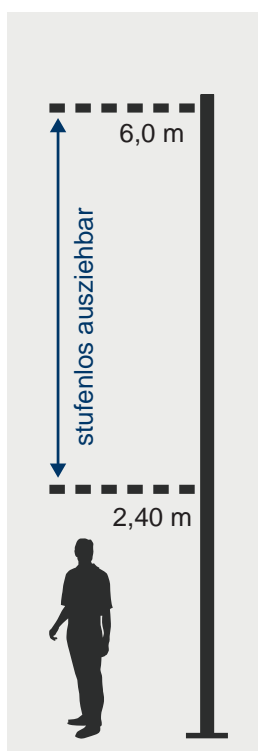



## Mobile Teleskopmaste und Zubehör

### Expoblende



Bestehend aus 2 Teleskopmasten Standard 4 m, 2 Autofüßen und einer Querstange 3 m, inkl. 4 Schieberingen aus Kunststoff.

	Art.-Nr.	Netto	Brutto
Preis pro Stück	700 400	290,00 €	<b>345,10 €</b>

Schiebering aus Kunststoff



#### Schieberinge aus Aluminium (Aufpreis)

	Art.-Nr.	Netto	Brutto
4 Stück	700 401	26,65 €	<b>31,71 €</b>

Schiebering aus Aluminium



### Zubehör

#### Autofuß aus Stahl

schwarz lackiert, verstärkte Version, Länge 550 mm, passend für Teleskopmaste Classic und Deluxe, Durchmesser 45 mm

Art.-Nr.	Netto	Brutto
700 335	54,00 €	<b>64,26 €</b>



#### Einschlaghülse

aus Stahl braun lackiert, Länge 550 mm, passend für Teleskopmaste Classic und Deluxe, Durchmesser 45 mm

Art.-Nr.	Netto	Brutto
700 338	59,00 €	<b>70,21 €</b>



#### Fußkonsole rund

aus Stahl, lackiert, mit Gumminoppen, Durchmesser 600 mm, passend für Teleskopmaste Classic und Deluxe, Durchmesser 45 mm

Art.-Nr.	Netto	Brutto
700 336	126,00 €	<b>149,94 €</b>



#### Fußkonsole quadratisch

aus Stahl, lackiert, mit Gumminoppen, 600 x 600 mm, passend für Teleskopmaste Classic und Deluxe, Durchmesser 45 mm

Art.-Nr.	Netto	Brutto
700 337	116,00 €	<b>138,04 €</b>

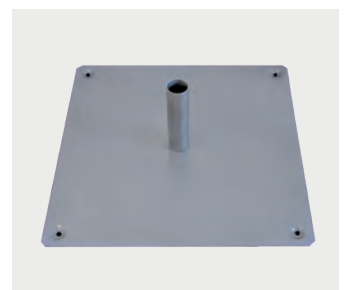

#### Raumständer klappbar

aus Stahl, lackiert, feuerverzinkt, 700 x 700 mm, passend für Teleskopmaste Classic und Deluxe, Durchmesser 45 mm

Art.-Nr.	Netto	Brutto
700 363	72,00 €	<b>85,68 €</b>

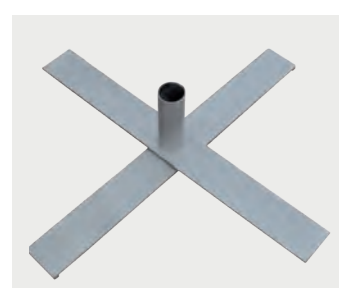

## Ausleger

### Hissbarer Ausleger zum Nachrüsten

(für Hissfahnen im Hochformat)

für Fahnenbreite bis 160 cm, Auslegerrohr Ø 28 mm, inkl. 5 PVC-Tüllen, 1 Kletterstoppgewicht (schallgedämpft)

Nicht für Maste mit Fahnenleiter.

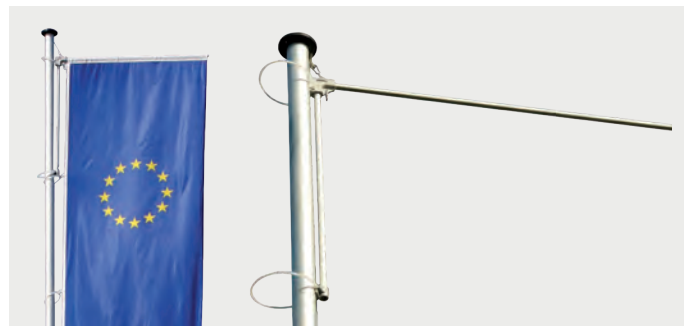

Preis pro Stück

Art.-Nr.	Netto	Brutto
700 270	129,00 €	153,51 €

### WAND-AUSLEGER für Schrägmontage Z 75 F

Schrägstange aus Aluminium für Fassadenmontage

Max. Fahnengröße 120 x 300 cm. Stange aus zylindrischem Rohr, Durchmesser 75 mm x 3 mm, Länge 3,00 m, Oberfläche silberfarben eloxiert. Lieferbar in 2 Varianten:

- **Z 75 F**  
Standard-Hissvorrichtung (außenliegendes Hissseil, Kopfkappe mit integrierter Seilumlenkrolle, Belegklampe)  
Art.-Nr. 700 860
- **ZI 75 F**  
Verdeckt laufende Hissvorrichtung in aufgesetzter B-Schiene  
Art.-Nr. 700 861

Bedienung der Hissvorrichtung erfolgt am Fußpunkt entweder von Balkon, Fenster oder Leiter aus

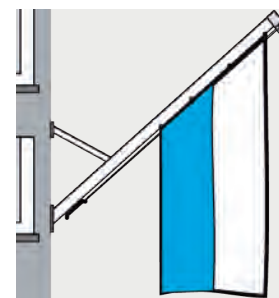
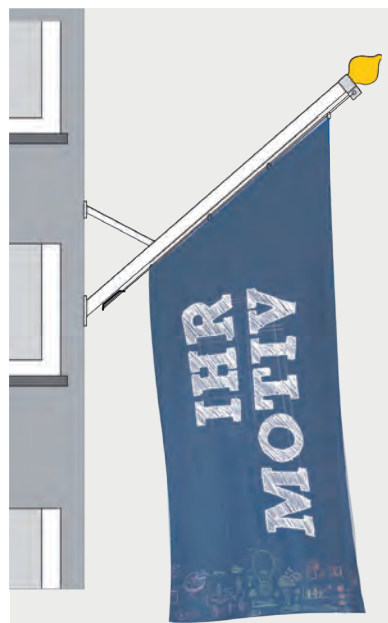

Preis pro Stück

Art.-Nr.	Stangenlänge	Durchmesser	Netto	Brutto
700 860	3,00 m	75 mm	411,00 €	489,09 €
700 861	3,00 m	75 mm	474,00 €	564,06 €

### WAND-AUSLEGER für horizontale Montage ZI 90 W

Qualitäts-Ausleger aus Aluminium (für Hängefahnen)

Max. Fahnengröße 120 x 300 cm. Ausleger aus zylindrischem Rohr, mit Flanschplatte aus feuerverzinktem Stahl. Format 300 x 300 x 15 mm und mit 4 Bohrlöchern, Mastdurchmesser 90 mm, mit innenliegender Hissvorrichtung, vom Boden aus hissbar, empfohlene Montagehöhe beträgt 6 m über dem Bedienpunkt. Belegklampe aus Aluminium, 300 mm lang, eloxiert.



Preis pro Stück

Art.-Nr.	Rohrlänge	Durchmesser	Netto	Brutto
700 855	1,25 m	90 mm	423,00 €	503,37 €
700 856	1,45 m	90 mm	429,00 €	510,51 €

### WAND-AUSLEGER für horizontale Montage Z 75 W

Qualitäts-Ausleger aus Edelstahl (für Hängefahnen)

Max. Fahnengröße 120 x 300 cm. Einfacher Ausleger aus zylindrischem Rohr, mit Flanschplatte aus feuerverzinktem Stahl. Format 300 x 300 x 8 mm und mit 4 Bohrlöchern, Mastdurchmesser 70 mm, Unterseite mit angeschweißten Ringösen zur Fahnenbefestigung mit Karabinern. Zwei Knotenbleche 150 x 200 mm zur Aussteifung.



Preis pro Stück

Art.-Nr.	Rohrlänge	Durchmesser	Netto	Brutto
700 857	0,95 m	76 mm	359,00 €	427,21 €
700 858	1,15 m	76 mm	385,00 €	458,15 €

## Wandhalterungen

Masthalter schräg aus Stahl, feuerverzinkt	Art.-Nr.	Netto	Brutto
30°, für Wandbefestigung für Mastdurchmesser 28 - 30 mm	700 359	24,00 €	28,56 €
90°, für Wandbefestigung für Mastdurchmesser 28 - 30 mm	700 359A	24,00 €	28,56 €



Masthalter schwenkbar aus Stahl, feuerverzinkt	Art.-Nr.	Netto	Brutto
90°, für Wandbefestigung für Mastdurchmesser 28 - 30 mm	700 362	56,00 €	66,64 €
30°, für Wandbefestigung für Mastdurchmesser 28 - 30 mm	700 362A	56,00 €	66,64 €



Mehrfach-Fahnenstangenhalter aus Stahl, feuerverzinkt	Art.-Nr.	Netto	Brutto
2-fach, 30°, für Wandbefestigung für Mastdurchmesser 28 - 30 mm	700 360	38,50 €	45,82 €
3-fach, 30°, für Wandbefestigung für Mastdurchmesser 28 - 30 mm	700 361	43,40 €	51,65 €



Masthalter schräg aus Stahl, feuerverzinkt	Art.-Nr.	Netto	Brutto
45°, für Wandbefestigung für Mastdurchmesser 28 mm	700 352	18,75 €	22,31 €



1 er Fahnenstangenhalter aus Stahl, schwarz lackiert, feuerverzinkt	Art.-Nr.	Netto	Brutto
für Wandbefestigung für Mastdurchmesser 15 mm	700 512	4,96 €	5,90 €
für Wandbefestigung für Mastdurchmesser 20 mm	700 511	5,80 €	6,90 €



2 er Fahnenstangenhalter versetzt aus Stahl, feuerverzinkt	Art.-Nr.	Netto	Brutto
für Wandbefestigung für Mastdurchmesser 15 mm	700 501	23,70 €	28,20 €
für Wandbefestigung für Mastdurchmesser 20 mm	700 507	25,60 €	30,46 €



3 er Fahnenstangenhalter versetzt aus Stahl, feuerverzinkt	Art.-Nr.	Netto	Brutto
für Wandbefestigung für Mastdurchmesser 15 mm	700 502	30,10 €	35,82 €
für Wandbefestigung für Mastdurchmesser 20 mm	700 508	32,50 €	38,68 €



5 er Fahnenstangenhalter versetzt aus Stahl, feuerverzinkt	Art.-Nr.	Netto	Brutto
für Wandbefestigung für Mastdurchmesser 15 mm	700 504	38,40 €	45,70 €
für Wandbefestigung für Mastdurchmesser 20 mm	700 503	41,50 €	49,39 €



Fahnenstangenhalter aus Aluminium	Art.-Nr.	Netto	Brutto
60°, für Wandbefestigung für Mastdurchmesser 19 mm	700 353	6,95 €	8,27 €
60°, für Wandbefestigung für Mastdurchmesser 22 mm	700 354	6,95 €	8,27 €



Vario Wandhalter aus Hartkunststoff, weiß, Winkel in 15°-Schritten verstellbar	Art.-Nr.	Netto	Brutto
für Wandbefestigung für Mastdurchmesser 28 mm	700 397	7,00 €	8,33 €



Kioskfahnenhalter aus weißem Kunststoff	Art.-Nr.	Netto	Brutto
75°, für Ø 18,5 mm	700 364	2,50 €	2,98 €
75°, für Ø 18,5 mm, inkl. 4 angeschraubten Magnet-Flachgreifern Ø 2,5 cm	700 369	8,50 €	10,12 €



## Tischfähnchen

### Tischfähnchen Länder (ohne Ständer)

einlagig, durchgedruckt, lieferbar sind alle deutschen Bundesländer und fast alle Länder der Erde.

- Qualität Synthetik, ca. 60 g/m<sup>2</sup>
- Digitaldruck, seitlich mit Schnürchen.

Tischfähnchen Größe: 15 x 25 cm

Stückzahl	Netto	Brutto
1 Stück	4,60	5,47 €



### Tischfähnchen Sonderdruck (ohne Ständer)

Art.-Nr. 759 031

- hochwertiger Blickfang für Ihre Veranstaltung
- Qualität Synthetik, ca. 60 g/m<sup>2</sup>
- Digitaldruck, seitlich mit Schnürchen.
- Motiv nach Wunsch
- guter Durchdruck, Motive spiegelbildlich auf der Rückseite
- verschiedene Tischständer gegen Aufpreis

Vektorisierte Druckdaten erforderlich.

Tischfähnchen Größe: 15 x 25 cm

Stückzahl	Netto	Brutto
ab 5 Stück (Mindestmenge)	6,68 €	7,95 €
ab 10 Stück	6,30 €	7,50 €
ab 20 Stück	5,84 €	6,95 €
ab 50 Stück	4,80 €	5,71 €
ab 100 Stück	4,30 €	5,12 €
ab 200 Stück	3,35 €	3,99 €
ab 300 Stück	2,40 €	2,86 €
ab 500 Stück	2,10 €	2,50 €
ab 1000 Stück	1,90 €	2,26 €



## Tischbanner

### Tischbanner Länder (ohne Ständer)

- hochwertiger Blickfang für Ihre Veranstaltung
- zweierlei Größen
- zweierlei Außenformen
- beidseitig gleich bedruckt, gesäumt
- Konfektionierung ringsum mit Kordelumrandung und Aufhängung
- viele Länder lieferbar
- Zubehör: diverse Tischständer in Holz und Metall

Größe	Netto	Brutto
15 x 25 cm	11,72 €	13,95 €
20 x 30 cm	13,40 €	15,95 €



### Tischbanner Sonderdruck (ohne Ständer)

Größe ca. 15 x 25 cm oder 20 x 30 cm

Vektorisierte Druckdaten erforderlich!

- hochwertig bedruckter Tischschmuck
- doppelagig in Satin
- beidseitig gleich oder verschieden bedruckt
- einseitig oder doppelseitig (gleich oder verschieden) bedruckt
- in zweierlei Größen und Außenformen erhältlich
- Motive und Beschriftung nach Kundenwunsch
- Banner fertig konfektioniert mit Kordelumrandung
- Zubehör: Tischständer in Holz, diverse Tischständer aus Metall in gold oder silber

#### Art.-Nr. 500 300, Format 15 x 25 cm

Stückzahl	Netto	Brutto
ab 5 Stück	11,72 €	13,95 €
ab 10 Stück	10,88 €	12,95 €
ab 30 Stück	8,36 €	9,95 €

#### Art.-Nr. 500 301, Format 20 x 30 cm

Stückzahl	Netto	Brutto
ab 5 Stück	13,40 €	15,95 €
ab 10 Stück	12,56 €	14,95 €
ab 30 Stück	11,72 €	13,95 €

#### Art.-Nr. 500 310, Aufpreis: Fransen unten

	Netto	Brutto
Preis pro Stück	0,80 €	0,95 €

## Querstäbe

#### Art.-Nr. 100 869, Holzquerstab

	Netto	Brutto
Preis pro Stück	1,50 €	1,79 €

#### Art.-Nr. 500 107, Stahl mit goldenen Abschlussknöpfen

	Netto	Brutto
Preis pro Stück	5,50 €	6,55 €



## Tischständer Metall

### Tischständer Metall: Standard

Höhe 42,5 cm, Sockeldurchmesser 9 cm

für Tischbanner, verchromt mit Standardsockel, Art.-Nr. 700 370

für Tischbanner, goldfarben mit Standardsockel, Art.-Nr. 700 389

für Tischfähnchen, verchromt mit Standardsockel, Art.-Nr. 700 372

für Tischfähnchen, goldfarben mit Standardsockel, Art.-Nr. 700 391

Preis pro Stück			Preis pro Stück		
Stückzahl	Netto	Brutto	Stückzahl	Netto	Brutto
1 Stück	10,50	12,50 €	ab 300 Stück	7,20	8,57 €
ab 100 Stück	8,82	10,50 €	ab 500 Stück	6,70	7,97 €
ab 200 Stück	7,98	9,50 €	ab 1.000 Stück	6,00	7,14 €
Preis pro Stück			Netto	Brutto	
Art.-Nr.700 409	vergoldet mit Standardsockel		17,39 €	20,69 €	
Art.-Nr.700 410	vergoldet mit Standardsockel		17,39 €	20,69 €	



### Tischständer Metall: Spezial

Höhe 40 cm, Sockeldurchmesser 9 cm

für Tischbanner, verchromt mit Spezialsockel, Art.-Nr. 700 376

für Tischbanner, vergoldet mit Spezialsockel, Art.-Nr. 700 378

für Tischfähnchen, verchromt mit Spezialsockel, Art.-Nr. 700 377

für Tischfähnchen, vergoldet mit Spezialsockel, Art.-Nr. 700 379

Preis pro Stück	Netto	Brutto
	14,20	16,90 €



### Tischständer Metall mit Ausleger

Höhe 42,5 cm, Sockeldurchmesser 9,5 cm, Ausleger bis zu 10 cm verchromt mit Standardsockel

Preis pro Stück	Netto	Brutto
Art.-Nr. 700 334	10,50 €	12,50 €

### Tischständer Metall: Exklusiv

Sockel 2-teilig abgesetzt, Sockeldurchmesser 7,5 cm und 6,0 cm, Sockelhöhe 3 cm, Gesamthöhe: 45 cm, verchromt

	für Tischbanner Art.-Nr.	für Tischfähnchen Art.-Nr.	Netto	Brutto
1-fach	700 430	700 435 ohne Abb.	16,39 €	19,50 €
2-fach	700 431 ohne Abb.	700 436 ohne Abb.	19,24 €	22,90 €
3-fach	700 432	700 437 ohne Abb.	22,27 €	26,50 €
4-fach	700 433 ohne Abb.	700 438 ohne Abb.	25,13 €	29,90 €
5-fach	700 434	700 439 ohne Abb.	27,31 €	32,50 €



## Tischständer Holz

### Tischständer Holz: Standard

Gesamthöhe 44 cm, ohne Auflage,  
mit glattem Sockel, Durchmesser 9 cm oder  
11 cm, naturfarben lackiert

	für Tisch- banner Art.-Nr.	für Tisch- fähnchen Art.-Nr.	Netto	Brutto
1-fach	700 411	700 421	4,96 €	5,90 €
2-fach o. Abb.	700 412	700 422	7,98 €	9,50 €
3-fach o. Abb.	700 413	700 423	9,66 €	11,50 €
4-fach o. Abb.	700 414	700 424	12,18 €	14,50 €
5-fach o. Abb.	700 415	700 425	16,39 €	19,50 €

#### Ausführung Standard, 1-fach

Stückzahl	Netto	Brutto
ab 50 Stück	4,12 €	4,90 €
ab 100 Stück	3,78 €	4,50 €
ab 200 Stück	3,28 €	3,90 €
ab 300 Stück	2,94 €	3,50 €
ab 500 Stück	2,52 €	3,00 €
ab 1.000 Stück	2,44 €	2,90 €

für Tischbanner



für Tischfähnchen



### Tischständer Holz: Exklusiv

Gesamthöhe 53 cm  
Sockeldurchmesser 11 cm

für Tischbanner Art.-Nr.	für Tischfähnchen Art.-Nr.	Netto	Brutto
700 426	700 427	12,52 €	14,90 €

#### Ausführung Exklusiv

Stückzahl	Netto	Brutto
ab 50 Stück	7,48 €	8,90 €
ab 100 Stück	6,30 €	7,50 €
ab 200 Stück	5,80 €	6,90 €
ab 300 Stück	4,96 €	5,90 €
ab 500 Stück	4,12 €	4,90 €
ab 1.000 Stück	3,78 €	4,50 €

für Tischbanner



für Tischfähnchen



## Raumständer

### Fahnenständer klassisch

- für den Innenraum
- mit Fahnenstangen und -spitzen lieferbar
- perfekt zur Repräsentation
- Messingteile goldfarben lackiert oder verchromt (Aufpreis)
- Metallteile der Stangen in entsprechender Farbe
- Stangen aus Buchenholz in braun oder schwarz
- passende Fahnen 80 x 120 cm siehe S. 16-19



Preis pro Stück	Artikel-Nr.	Netto	Brutto
1-fach Ausführung, Ø 31 cm, 5,3 kg	758230	158,82 €	189,00 €
2-fach Ausführung, Ø 31 cm, 5,6 kg	758231	217,65 €	259,00 €
3-fach Ausführung, Ø 31 cm, 5,3 - 5,6 kg	758232	242,86 €	289,00 €
4-fach Ausführung, Ø 31 cm, 5,3 - 5,6 kg	758233	259,66 €	309,00 €
5-fach Ausführung, Ø 31 cm, 6,7 kg	758234	276,47 €	328,00 €
Fahnenstange mit Lanzenspitze, schwarz lackiert	758235	108,40 €	129,00 €
Fahnenstange mit Lanzenspitze, braun lackiert	758239	108,40 €	129,00 €

### Luxus Ausführung

Diese sind in Messing poliert erhältlich. Besonders repräsentativ und gut geeignet für Büros und Konferenzräume



Preise pro Stück	Artikel-Nr.	Netto	Brutto
1-fach, Luxus, Messing poliert, Ø 26,5, 6 kg	758200	186,55 €	222,00 €
2-fach, Luxus, Messing poliert, Ø 26,5, 6,25 kg	758201	263,02 €	313,00 €
3-fach, Luxus, nebeneinander, Messing poliert, Ø 26,5, 6,5 kg	758202	294,11 €	350,00 €
3-fach, Luxus, Dreieck, Messing poliert, Ø 26,5, 6,5 kg	758203	404,20 €	481,00 €
4-fach, Luxus, nebeneinander, Messing poliert, Ø 26,5, 6,75 kg	758204	373,94 €	445,00 €
4-fach, Luxus, Kreuz, Messing poliert, Ø 26,5, 6,75 kg	758205	449,57 €	535,00 €
5-fach, Luxus, nebeneinander, Messing poliert, Ø 26,5, 7 kg	758206	407,56 €	485,00 €
5-fach, Luxus, Kreuz, Messing poliert, Ø 26,5, 7 kg	758207	478,99 €	570,00 €
6-fach, Luxus, nebeneinander, Messing poliert, Ø 26,5, 7,25 kg	758208	461,34 €	549,00 €
6-fach, Luxus, Kreuz, Messing poliert, Ø 26,5, 7,25 kg	758209	596,63 €	710,00 €
7-fach, Luxus, nebeneinander, Messing poliert, Ø 26,5, 7,5 kg	758210	494,95 €	589,00 €
7-fach, Luxus, Kreuz, Messing poliert, Ø 26,5, 7,5 kg	758211	638,65 €	760,00 €
8-fach, Luxus, nebeneinander, Messing poliert, Ø 26,5, 7,75 kg	758212	521,00 €	620,00 €
8-fach, Luxus, Kreuz, Messing poliert, Ø 26,5, 7,75 kg	758213	663,86 €	790,00 €
9-fach, Luxus, nebeneinander, Messing poliert, Ø 26,5, 8 kg	758214	646,21 €	769,00 €
9-fach, Luxus, Kreuz, Messing poliert, Ø 26,5, 8 kg	758215	831,93 €	990,00 €
Zubehör:			
Bleieinlage ca. 18 kg (für die Raumständer Luxus)	758216	142,01 €	169,00 €
Fahnenstange, mit Bajonettverschluss, schwarz lackiert, einschl. Fahnenschuh für Raumständer	758217	234,45 €	279,00 €
Lanzenspitze für Fahnenstange Art.-Nr. 758217 Luxusausführung	150423	100,00 €	119,00 €







## Werbetechnik

Mit teils raffinierter Technik wird die Werbegrafik zum Kunstwerk, das sich vielseitig einsetzen lässt und Eleganz mit Funktionalität verbindet. Wir beraten Sie, damit Sie sich in der umfangreichen Materie gut zurecht finden.



## Beachflag Classic

Set bestehend aus:

- bedruckter Fahne im Digitaldruck auf Classic Synthetik ca. 110 g/m<sup>2</sup> (Rückseite spiegelbildlich sichtbar)
- Aluminiummast, schwarz, mit Fiebergläselement
- Transporttasche
- Bodendübel Kunststoff
- optionale Bodenbefestigungen siehe unten

Optional gegen Aufpreis ist folgendes Zubehör erhältlich:

- Bodenkreuz mit oder ohne Wassertasche
- Bodendübel Stahl mit 1,6 kg
- Metallbodenplatte mit 2,5 kg (nur für Größe S), 6 kg, 15 kg oder 20 kg
- Kunststoff-Bodenplatte Eco 5 kg oder 12 kg
- Wassertank mit 17 l Fassungsvermögen
- Bodendübel Kunststoff
- Autofuß

Preis pro Stück		S 250 cm 67 x 214 cm		M 300 cm 84 x 259 cm		L 390 cm 92 x 350 cm		XL 455 cm 91 x 414 cm	
Stückzahl	Art.-Nr.	Netto	Brutto	Netto	Brutto	Netto	Brutto	Netto	Brutto
1 Stück	900 658	89,00 €	105,91 €	109,00 €	129,71 €	119,00 €	141,61 €	139,00 €	165,41 €
5 Stück	900 658	84,00 €	99,96 €	104,00 €	123,76 €	114,00 €	135,66 €	134,00 €	159,46 €
10 Stück	900 658	79,00 €	94,01 €	99,00 €	117,81 €	109,00 €	129,71 €	129,00 €	153,51 €

Auf Wunsch mit flammenhemmender Ausrüstung nach B1-Brandschutz-Norm: plus 10,00 € Netto / 11,90 € Brutto.

Zubehör siehe Seite 48.



## Beachflag Tropfenform

Set bestehend aus:

- bedruckter Fahne im Digitaldruck auf Classic Synthetik ca. 110 g/m<sup>2</sup> (Rückseite spiegelbildlich sichtbar)
- Aluminiummast, schwarz, mit Fieberglaselement
- Transporttasche
- Bodendübel Kunststoff
- optionale Bodenbefestigungen siehe unten

Optional gegen Aufpreis ist folgendes Zubehör erhältlich:

- Bodenkreuz mit oder ohne Wassertasche
- Bodendübel Stahl in 1,6 kg
- Metallbodenplatte in 2,5 kg (nur für Größe S), 6 kg, 15 kg oder 20 kg
- Kunststoff-Bodenplatte Eco 5 kg oder 12 kg
- Wassertank mit 17 l Fassungsvermögen
- Bodendübel Kunststoff
- Autofuß

Preis pro Stück		S 200 cm 88 x 165 cm		M 243 cm 84,5 x 202,5 cm		L 305 cm 113 x 265 cm		XL 380 cm 146 x 337 cm	
Stückzahl	Art.-Nr.	Netto	Brutto	Netto	Brutto	Netto	Brutto	Netto	Brutto
1 Stück	900 650	89,00 €	<b>105,91 €</b>	109,00 €	<b>129,71 €</b>	119,00 €	<b>141,61 €</b>	139,00 €	<b>165,41 €</b>
5 Stück	900 650	84,00 €	<b>99,96 €</b>	104,00 €	<b>123,76 €</b>	114,00 €	<b>135,66 €</b>	135,00 €	<b>160,65 €</b>
10 Stück	900 650	79,00 €	<b>94,01 €</b>	99,00 €	<b>117,81 €</b>	109,00 €	<b>129,71 €</b>	129,00 €	<b>153,51 €</b>

Auf Wunsch mit flammenhemmender Ausrüstung nach B1-Brandschutz-Norm: plus 10 € netto / **11,90 € Brutto**.

### Zubehörteile Beachflag Classic und Tropfenform



Art.-Nr.	900 674 Bodenplatte Stahl 2,5 kg (nur für Gr. S)		900 656 Bodenplatte Stahl 6 kg		900 666 Bodenplatte Stahl 15 kg		900 671 Bodenplatte Stahl 20 kg		900 677 Bodenplatte eco Kunststoff 5 kg		900 678 Bodenplatte eco Kunststoff 12 kg		
	Preis pro Stück	Netto	Brutto	Netto	Brutto	Netto	Brutto	Netto	Brutto	Netto	Brutto		
1 Stück		21,60 €	<b>25,70 €</b>	49,00 €	<b>58,31 €</b>	89,00 €	<b>105,91 €</b>	99,00 €	<b>117,81 €</b>	39,00 €	<b>46,41 €</b>	59,00 €	<b>70,21 €</b>
10 Stück		9,00 €	<b>10,71 €</b>	47,00 €	<b>55,93 €</b>	86,00 €	<b>102,34 €</b>	97,00 €	<b>115,43 €</b>	37,00 €	<b>44,03 €</b>	56,00 €	<b>66,64 €</b>



Art.-Nr.	900 669 Bodenkreuz grau		900 654 Bodendübel Metall silber		900 653 Bodendübel Kunststoff		900 736 Autofuß Eco		900 663 Wassertank		900 662 Wassertasche grau		
	Preis pro Stück	Netto	Brutto	Netto	Brutto	Netto	Brutto	Netto	Brutto	Netto	Brutto		
1 Stück		20,00 €	<b>23,80 €</b>	29,00 €	<b>34,51 €</b>	19,00 €	<b>22,61 €</b>	39,00 €	<b>46,41 €</b>	29,00 €	<b>34,51 €</b>	9,90 €	<b>11,78 €</b>
10 Stück		19,00 €	<b>22,61 €</b>	27,00 €	<b>32,13 €</b>	--	--	--	--	27,00 €	<b>32,13 €</b>	9,00 €	<b>10,71 €</b>

Preise jeweils pro Stück (Mast, Fahne, Bodendübel). Vektorisierte Druckdaten erforderlich. Alle Preise ab Werk Schierling zzgl. Porto und Verpackung.



## Beachflag Drop

Set bestehend aus:

- bedruckter Fahne im Digitaldruck auf Classic Synthetik ca. 110 g/m<sup>2</sup> (Rückseite spiegelbildlich sichtbar)
- Aluminiummast, schwarz, mit Fieberglaselement
- Transporttasche
- Bodendübel Kunststoff
- optionale Bodenbefestigungen siehe unten

Optional gegen Aufpreis ist folgendes Zubehör erhältlich:

- Bodenkreuz mit oder ohne Wassertasche
- Bodendübel Stahl in 1,6 kg
- Metallbodenplatte in 2,5 kg (nur für Größe S), 6 kg, 15 kg oder 20 kg
- Kunststoff-Bodenplatte Eco 5 kg oder 12 kg
- Wassertank mit 17 l Fassungsvermögen
- Bodendübel Kunststoff
- Autofuß

Preis pro Stück		S 250 cm 67 x 214 cm		M 300 cm 84 x 259 cm		L 390 cm 92 x 350 cm		XL 455 cm 91 x 414 cm	
Stückzahl	Art.-Nr.	Netto	Brutto	Netto	Brutto	Netto	Brutto	Netto	Brutto
1 Stück	900 716	89,00 €	105,91 €	109,00 €	129,71 €	119,00 €	141,61 €	139,00 €	165,41 €
5 Stück	900 716	84,00 €	99,96 €	104,00 €	123,76 €	114,00 €	135,66 €	134,00 €	159,46 €
10 Stück	900 716	79,00 €	94,01 €	99,00 €	117,81 €	109,00 €	129,71 €	129,00 €	153,51 €

Auf Wunsch mit flammenhemmender Ausrüstung nach B1-Brandschutz-Norm: plus 10 € netto / **11,90 € Brutto**.

### Zubehörteile für Beachflag Drop



Art.-Nr.	900 674 Bodenplatte Stahl 2,5 kg (nur für Gr. S)		900 656 Bodenplatte Stahl 6 kg		900 666 Bodenplatte Stahl 15 kg		900 671 Bodenplatte Stahl 20 kg		900 677 Bodenplatte eco Kunststoff 5 kg		900 678 Bodenplatte eco Kunststoff 12 kg	
	Netto	Brutto	Netto	Brutto	Netto	Brutto	Netto	Brutto	Netto	Brutto	Netto	Brutto
1 Stück	21,60 €	25,70 €	49,00 €	58,31 €	89,00 €	105,91 €	99,00 €	117,81 €	39,00 €	46,41 €	59,00 €	70,21 €
10 Stück	9,00 €	10,71 €	47,00 €	55,93 €	86,00 €	102,34 €	97,00 €	115,43 €	37,00 €	44,03 €	56,00 €	66,64 €



Art.-Nr.	900 669 Bodenkreuz grau		900 654 Bodendübel Metall silber		900 653 Bodendübel Kunststoff		900 736 Autofuß Eco		900 663 Wassertank		900 662 Wassertasche grau	
	Netto	Brutto	Netto	Brutto	Netto	Brutto	Netto	Brutto	Netto	Brutto	Netto	Brutto
1 Stück	20,00 €	23,80 €	29,00 €	34,51 €	19,00 €	22,61 €	39,00 €	46,41 €	29,00 €	34,51 €	9,90 €	11,78 €
10 Stück	19,00 €	22,61 €	27,00 €	32,13 €	--	--	--	--	27,00 €	32,13 €	9,00 €	10,71 €

Preise jeweils pro Stück (Mast, Fahne,...). Vektorisierte Druckdaten erforderlich. Alle Preise ab Werk Schierling zzgl. Porto und Verpackung. Staffelpreise auf Anfrage.

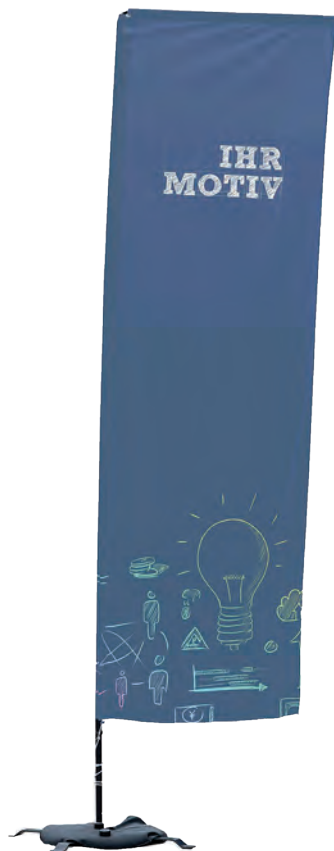

## Beachflag Rechteck

Set bestehend aus:

- bedruckte Fahne im Digitaldruck auf Classic Synthetik ca. 110 g/m<sup>2</sup> (Rückseite spiegelbildlich sichtbar)
- Aluminiummast, schwarz
- Transporttasche
- Bodenbefestigungen siehe unten

Optional gegen Aufpreis ist folgendes Zubehör erhältlich:

- schwarzes Bodenkreuz mit schwarzem Wassersack
- Bodendübel Stahl in 1,6 kg
- Metallbodenplatte in 6 kg, 15 kg oder 20 kg
- Kunststoff-Bodenplatte Eco 5 kg oder 12 kg
- Wassertasche

Preis pro Stück		S 300 cm 76 x 260 cm		M 400 cm 76 x 355 cm		L 500 cm 76 x 450 cm	
Stückzahl	Art.-Nr.	Netto	Brutto	Netto	Brutto	Netto	Brutto
1 Stück	900 672	89,00 €	<b>105,91 €</b>	119,00 €	<b>141,61 €</b>	139,00 €	<b>165,41 €</b>
5 Stück	900 672	84,00 €	<b>99,96 €</b>	114,00 €	<b>135,66 €</b>	134,00 €	<b>159,46 €</b>
10 Stück	900 672	79,00 €	<b>94,01 €</b>	109,00 €	<b>129,71 €</b>	129,00 €	<b>153,51 €</b>

Auf Wunsch mit flammenhemmender Ausrüstung nach B1-Brandschutz-Norm: plus 10 € netto / **11,90 € Brutto**.

### Zubehörteile für Beachflag Rechteck



Art.-Nr.	900 656 Bodenplatte Stahl 6 kg		900 666 Bodenplatte Stahl 15 kg		900 671 Bodenplatte Stahl 20 kg		900 677 Bodenplatte eco Kunststoff 5 kg		900 678 Bodenplatte eco Kunststoff 12 kg	
Preis p. Stück	Netto	Brutto	Netto	Brutto	Netto	Brutto	Netto	Brutto	Netto	Brutto
1 Stück	49,00 €	<b>58,31 €</b>	89,00 €	<b>105,91 €</b>	99,00 €	<b>117,81 €</b>	39,00 €	<b>46,41 €</b>	59,00 €	<b>70,21 €</b>
10 Stück	47,00 €	<b>55,93 €</b>	86,00 €	<b>102,34 €</b>	97,00 €	<b>115,43 €</b>	37,00 €	<b>44,03 €</b>	56,00 €	<b>66,64 €</b>



Art.-Nr.	900 670 Bodenkreuz 3,1 kg		900 668 Wassertasche schwarz		900 673 Bodendübel Stahl schwarz	
Preise p. Stück	Netto	Brutto	Netto	Brutto	Netto	Brutto
1 Stück	35,00 €	<b>41,65 €</b>	9,90 €	<b>11,78 €</b>	31,00 €	<b>36,89 €</b>
10 Stück	32,00 €	<b>38,08 €</b>	9,00 €	<b>10,71 €</b>	29,00 €	<b>34,51 €</b>

Preise jeweils pro Stück (Mast, Fahne,...). Vektorisierte Druckdaten erforderlich. Alle Preise ab Werk Schierling zzgl. Porto und Verpackung. Staffelpreise auf Anfrage.



## Mini-Beachflags

- Material: Classic Synthetik 110g/m<sup>2</sup>
- inkl. Druck und Zubehör
- Sockel aus Aluminium
- Systemhöhe: 460 mm
- Beachflag Höhe: 380 mm
- Beachflag Breite: 210 mm
- Gewicht: 120 g
- Mindestmenge 25 Stück

### Preis pro Stück

Art.-Nr.	25 Stück		50 Stück		ab 100 Stück	
	Netto	Brutto	Netto	Brutto	Netto	Brutto
900 649	25,00 €	<b>29,75 €</b>	21,00 €	<b>24,99 €</b>	20,00 €	<b>23,80 €</b>

## L-Displays / X-Banner



### L-Display

- einfacher und schneller Aufbau
- große Werbefläche
- inkl. Digitaldruck, Gestell und Tasche
- silberfarbenes Aluminium-System
- Oben und unten mit Klemmschiene
- Drehfuß mit Schraubanschluss
- Stangenhalterung mit Standfuß
- Banner Synthetik 210 g/m<sup>2</sup> B1 oder PVC Frontlit
- einseitig im Digitaldruck
- einschließlich zwei Aluminiumleisten
- Transporttasche
- Gewicht ca. 1,7 bis 2,0 kg (je nach Format)

### X-Banner

- perfekt für Präsentationen und Konferenzen
- inkl. Digitaldruck, Gestell und Tasche
- silberfarbenes Aluminium-System
- elastische Konstruktion aus Glasfaser und Aluminium
- kreuzförmiges Haltesystem
- Grafik mittels Ösen und Schrauben am System zu befestigen
- Banner auf PVC Frontlit 500 g/m<sup>2</sup> oder Decolit PVC 325 g/m<sup>2</sup> B1
- einseitig im Digitaldruck
- Transporttasche
- Gewicht ca. 1,5 kg

### Preis pro Stück

L-Display	Größe	1 Stück		5 Stück		10 Stück	
		Netto	Brutto	Netto	Brutto	Netto	Brutto
Art.-Nr.	in cm						
900 009-75	75 x 200	59,00 €	<b>70,21 €</b>	58,00 €	<b>69,02 €</b>	56,00 €	<b>66,64 €</b>
900 009-90	90 x 200	69,00 €	<b>82,11 €</b>	68,00 €	<b>80,92 €</b>	66,00 €	<b>78,54 €</b>

### Preis pro Stück

X-Banner	Größe	1 Stück		5 Stück		10 Stück	
		Netto	Brutto	Netto	Brutto	Netto	Brutto
Art.-Nr.	in cm						
900 034	80 x 180	59,00 €	<b>70,21 €</b>	58,00 €	<b>69,02 €</b>	56,00 €	<b>66,64 €</b>

Preise pro Stück (Display und Banner). Vektorisierte Druckdaten erforderlich.

Alle Preise ab Werk Schierling zzgl. Porto und Verpackung.

## Roll-Up Displays einseitig



### Roll-Up Basic

- einfacher und schneller Aufbau
- Aluminiumkassette mit 2 Standfüßen
- oben mit Aluminiumschiene
- Banner Synthetik 210 g/m<sup>2</sup>
- einseitig im Digitaldruck
- Transporttasche
- Beleuchtung sep. lieferbar: siehe Seite 53



### Roll-Up Exclusive

- einfacher und schneller Aufbau
- inkl. Digitaldruck, Gestell und Tasche
- Aluminiumkassette mit verchromten Seitenkappen
- oben mit Aluminium-Klemmschiene
- Teleskopstange mit Easyclipsystem (teleskopierbar von 160 cm – 220 cm)
- Banner Synthetik 210 g/m<sup>2</sup> oder Frontlit 500 g/m<sup>2</sup>
- einseitig im Digitaldruck
- Transporttasche
- Beleuchtung sep. lieferbar: siehe Seite 53



Art.-Nr.	Größe	Netto	Brutto
900 027	85 x 200 cm	69,00 €	<b>82,11 €</b>
900 028	100 x 200 cm	89,00 €	<b>105,91 €</b>
900 032	120 x 200 cm	109,00 €	<b>129,71 €</b>

Art.-Nr.	Größe	Netto	Brutto
900 029	85 x 220 cm	149,00 €	<b>177,31 €</b>
900 033	100 x 220 cm	169,00 €	<b>201,11 €</b>
900 035	120 x 220 cm	189,00 €	<b>224,91 €</b>



### Roll-Up Exchange

- Leichter Austausch der Drucke
- inkl. Gestell, Digitaldruck und Tasche
- Aluminiumkassette mit verchromten Seitenteilen aufklappbar für leichten Tausch der Grafikbahn
- modernes, robustes Oberprofil für eine lange Haltbarkeit
- Teleskopstange mit Easyclipsystem (teleskopierbar von 160 cm – 225 cm)
- Banner Synthetik 210 g/m<sup>2</sup> oder Frontlit 500 g/m<sup>2</sup>
- einseitig im Digitaldruck
- Transporttasche
- Beleuchtung sep. lieferbar: siehe Seite 53

Art.-Nr.	Größe	Netto	Brutto
900 038-1	85 x 225 cm	169,00 €	<b>201,11 €</b>
900 038-2	100 x 225 cm	189,00 €	<b>224,91 €</b>
900 038-3	120 x 225 cm	209,00 €	<b>248,71 €</b>

Preise pro Stück (Display und Banner). Vektorisierte Druckdaten erforderlich.

Alle Preise ab Werk Schierling zzgl. Porto und Verpackung.

## Roll-Up Displays doppelseitig



### Roll-Up Doppelseitig

- doppelseitige Werbefläche
- inkl. Digitaldruck, Gestell und Tasche
- breiter Aluminiumsockel in hoher Qualität für beste Standsicherheit
- oben mit Aluminiumklemmschiene
- Zwei Banner:  
Synthetik 210 g/m<sup>2</sup> oder Frontlit 500 g/m<sup>2</sup>
- einseitig im Digitaldruck
- Transporttasche



Roll-Up doppelseitig		1 Stück		5 Stück		10 Stück	
Art.-Nr.	Größe	Netto	Brutto	Netto	Brutto	Netto	Brutto
900 041-1	85 x 200 cm	209,00 €	248,71 €	204,00 €	242,76 €	199,00 €	236,81 €
900 041-2	100 x 200 cm	229,00 €	272,51 €	224,00 €	266,56 €	219,00 €	260,61 €
900 041-3	120 x 200 cm	249,00 €	296,31 €	244,00 €	290,36 €	239,00 €	284,41 €

## Beleuchtung für Rollups



Art.-Nr.	Leuchtmittelart	Netto	Brutto
900 719	LED	49,00 €	58,13 €



### Roll-Up Twin

- doppelseitige Werbefläche, zweierlei Breiten
- inkl. Gestell, Digitaldruck und Tasche
- Aluminiumsockel mit schwarzen Kunststoffseitenkappen für beste Standsicherheit
- oben mit Aluminiumklemmschiene
- Zwei Banner:  
Synthetik 210 g/m<sup>2</sup> oder Frontlit 500 g/m<sup>2</sup>
- einseitig im Digitaldruck
- Transporttasche



Roll-Up Twin		1 Stück		5 Stück		10 Stück	
Art.-Nr.	Maße	Netto	Brutto	Netto	Brutto	Netto	Brutto
900 044-1	85 x 200 cm	169,00 €	201,11 €	164,00 €	195,16 €	159,00 €	189,21 €
900 044-2	100 x 200 cm	199,00 €	236,81 €	194,00 €	230,86 €	189,00 €	224,91 €

### Mini Roll-Up

- hohe Mobilität, leicht zu transportieren
- in den Formaten DIN A3 oder DIN A4 erhältlich
- Aluminiumkassette mit Rollsystem
- silberfarbenes System
- verchromte Stahlstangen
- Oberprofil mit doppelseitigem Klebeband
- inkl. Digitaldruck auf Decolite 325 g/m<sup>2</sup> (PVC)



Art.-Nr.	Größe	Netto	Brutto
900 030 A4	DIN A4 21 x 29,7 cm	29,00 €	34,51 €
900 030 A3	DIN A3 29,7 x 42 cm	39,00 €	46,41 €

Preise jeweils pro Stück (Display und Banner). Vektorisierte Druckdaten erforderlich. Alle Preise ab Werk Schierling zzgl. Porto und Verpackung.



### Messewand Magnet gebogen / gerade

- Komplettsset inkl.
  - Aluminiumrahmen
  - Magnetschienen
  - StabilisierungsfüÙe
  - Drucke auf Pop-Up Film
  - Magnetband
  - mobilem Transportkoffer (dient als Theke)
  - Druck für Theke
  - 2 Halogenlampen inkl. Befestigung,
- Aluminiumrahmen mattschwarz
- selbstschließende 18 mm Magnete
- einfache Befestigung der Drucke mit 12 mm Magneten
- Drucke in mehreren Bahnen je nach Format, rückseits mit Magnetband
- einseitig im Digitaldruck
- bedruckte Fläche beliebig austauschbar und nachbestellbar
- mobiler Transportkoffer, der als Theke dient inkl. Druck, mit StabilisierungsfüÙen

### Pop - Up Tower

- Komplettsset inkl. Druck und Tasche
- bedruckte Fläche beliebig austauschbar und nachbestellbar
- inkl. Transportkoffer mit extra Tasche für Drucke
- hochwertige Optik und sehr gute Verarbeitung
- einfacher Aufbau in wenigen Minuten
- PVC Bahnen mit Magnetband leicht anzubringen

Art.-Nr.	GröÙe	Netto	Brutto
900 748	225 x 64 cm	699,00 €	<b>831,81 €</b>

Messewand Magnet gebogen		Messewand Magnet gerade		1 Stück		3 Stück	
Art.-Nr.	GröÙe	Art.-Nr.	GröÙe	Netto	Brutto	Netto	Brutto
900 710-21	2 x 3 - 192 x 224 x 51 cm	900 710-11	2 x 3 - 197 x 224 x 32 cm	949,00 €	<b>1129,31 €</b>	899,00 €	<b>1069,81 €</b>
900 710-22	3 x 3 - 252 x 224 x 69 cm	900 710-12	3 x 3 - 270 x 224 x 32 cm	1049,00 €	<b>1248,31 €</b>	999,00 €	<b>1188,81 €</b>
900 710-23	4 x 3 - 301 x 224 x 100 cm	900 710-13	4 x 3 - 343 x 224 x 32 cm	1149,00 €	<b>1367,31 €</b>	1099,00 €	<b>1307,81 €</b>
900 710-24	5 x 3 - 341 x 224 x 129 cm	900 710-14	5 x 3 - 417 x 224 x 32 cm	1249,00 €	<b>1486,31 €</b>	1199,00 €	<b>1426,81 €</b>



### Messewand Pop Up Textil gebogen / gerade

- Komplettsset inkl.
  - Aluminiumrahmen mit Klettteilen
  - Druck auf Synthetik 210 g/m<sup>2</sup> B1 mit Flauschband
  - Rolltasche
  - 2 Lampen mit Befestigung
- bedruckte Banner beliebig austauschbar
- Aluminiumrahmen silberfarben
- einfache Befestigung der Drucke mit Klettband
- Drucke in einem Stück rückseits mit Flauschband
- einseitig im Digitaldruck
- stabile Rolltasche, innen gefüttert
- Gewicht ca. 17 kg - 18,5 kg je nach Format

Art.-Nr.	GröÙe	Netto	Brutto	Art.-Nr.	GröÙe	Netto	Brutto
900 707	350 x 225 cm	699,00 €	<b>831,81 €</b>	900 708-1	225 x 225 cm	549,00 €	<b>653,31 €</b>
				900 708-2	300 x 230 cm	599,00 €	<b>712,81 €</b>
				900 708-3	300 x 300 cm	649,00 €	<b>772,31 €</b>

Preise jeweils pro Stück. Vektorisierte Druckdaten erforderlich. Alle Preise ab Werk Schierling zzgl. Porto und Verpackung.



## Messewand Zip

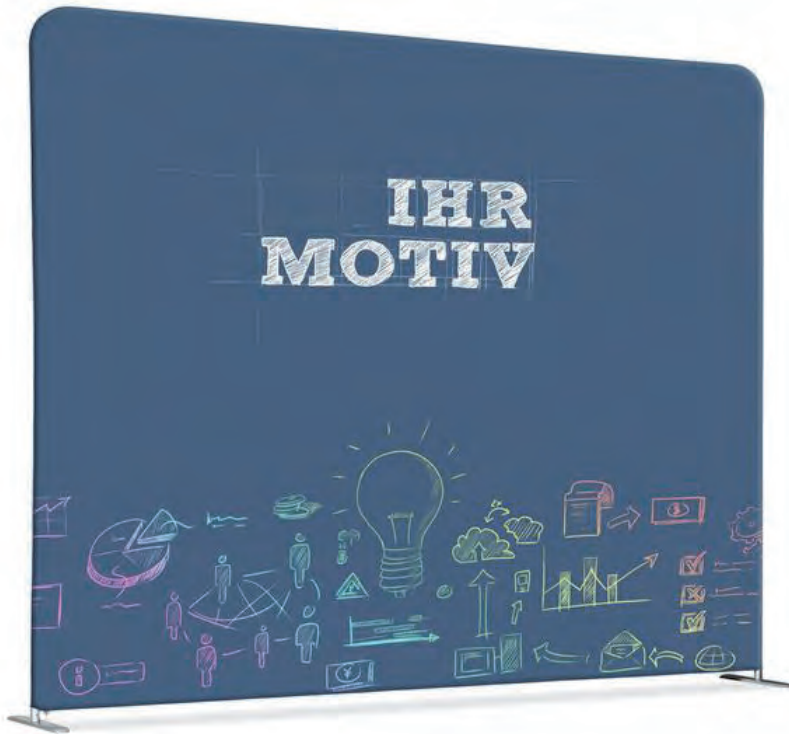

- Komplettsset inkl.
  - Aluminiumrahmen
  - 1- oder 2-seitig bedrucktem Banner auf Polyester 210 g/m<sup>2</sup>
  - Transporttrolley
- bedruckte Fläche beliebig austauschbar und nachbestellbar
- Aluminiumrahmen silberfarben
- Banner wird einfach über Gestell gezogen und mit einem Reißverschluss geschlossen
- einseitig oder beidseitig im Digitaldruck bedruckt
- Transporttrolley mit kugelgelagerten Rollen
- Zubehör - optional:
  - LED-Lampen



### Messewand Zip gerade

30 Formate erhältlich, Preise auf Anfrage oder im Online-Shop

Art.-Nr.	Größe einseitig	Netto	Brutto	Art.-Nr.	Größe beidseitig	Netto	Brutto
900 723 211	300 x 230 x 45	579,00 €	<b>689,01 €</b>	900 723 212	300 x 230 x 45	635,00 €	<b>755,65 €</b>
900 723 221	400 x 230 x 45	709,00 €	<b>843,71 €</b>	900 723 222	400 x 230 x 45	789,00 €	<b>938,91 €</b>
900 723 231	500 x 230 x 45	849,00 €	<b>1010,31 €</b>	900 723 232	500 x 230 x 45	945,00 €	<b>1124,55 €</b>

Weitere Größen auf Anfrage.



### Messewand Zip gebogen



Art.-Nr.	Größe einseitig	Netto	Brutto
900 724 17	300 x 230 x 60	609,00 €	<b>724,71 €</b>
900 724 18	400 x 230 x 80	739,00 €	<b>879,41 €</b>
900 724 19	500 x 230 x 100	885,00 €	<b>1053,15 €</b>

Art.-Nr.	Größe beidseitig	Netto	Brutto
900 724 27	300 x 230 x 60	679,00 €	<b>808,01 €</b>
900 724 28	400 x 230 x 80	825,00 €	<b>981,75 €</b>
900 724 29	500 x 230 x 100	979,00 €	<b>1165,01 €</b>



### Messewand Zip gewölbt



Art.-Nr.	Größe einseitig	Netto	Brutto
900 725 15	300 x 230 x 50	665,00 €	<b>791,35 €</b>
900 725 16	400 x 230 x 50	799,00 €	<b>950,81 €</b>
900 725 17	500 x 230 x 50	949,00 €	<b>1129,31 €</b>

Art.-Nr.	Größe beidseitig	Netto	Brutto
900 725 25	300 x 230 x 50	739,00 €	<b>879,41 €</b>
900 725 26	400 x 230 x 50	889,00 €	<b>1057,91 €</b>
900 725 27	500 x 230 x 50	1055,00 €	<b>1255,45 €</b>



### Messewand Zip geschwungen



Art.-Nr.	Größe einseitig	Netto	Brutto
900 730-1	300 x 230	715,00 €	850,85 €

Art.-Nr.	Größe beidseitig	Netto	Brutto
900 730-2	300 x 230	849,00 €	1010,31 €



### Messewand Zip Panorama



Art.-Nr.	Größe beidseitig	Netto	Brutto
900 733	280 x 200	999,00 €	1188,81 €



## Messewand Zip Display

- System aus eloxiertem Aluminium Ø 34 mm
- Druck ein- oder doppelseitig auf blick dichtem Synthetikmaterial
- mit schwarzer Stahlbodenplatte
- mit verstärkter Tragetasche
- optional mit LED-Beleuchtung

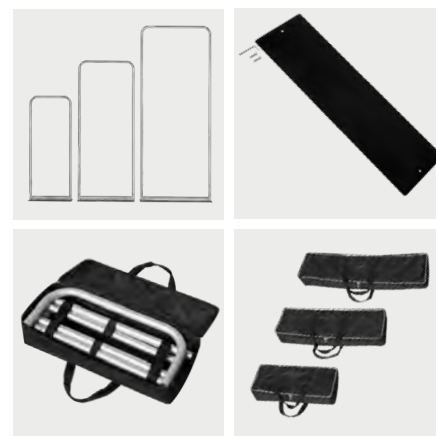

Art.-Nr.	Größe einseitig	Netto	Brutto
900 727-11	60 x 150	229,00 €	272,51 €
900 727-21	60 x 200	259,00 €	308,21 €
900 727-31	80 x 150	269,00 €	320,11 €
900 727-41	80 x 200	289,00 €	343,91 €
900 727-51	100 x 200	329,00 €	391,51 €
900 727-61	100 x 250	375,00 €	446,25 €
900 727-71	100 x 300	415,00 €	493,85 €

Art.-Nr.	Größe beidseitig	Netto	Brutto
900 727-12	60 x 150	255,00 €	303,45 €
900 727-22	60 x 200	289,00 €	343,91 €
900 727-32	80 x 150	299,00 €	355,81 €
900 727-42	80 x 200	325,00 €	386,75 €
900 727-52	100 x 200	375,00 €	446,25 €
900 727-62	100 x 250	425,00 €	505,75 €
900 727-72	100 x 300	479,00 €	570,01 €

## Beleuchtung Messewände Zip

- LED-Lampen mit 50 LEDs
- mit Rohrklemme
- erhältlich in den Farben schwarz, weiß und silber

Art.-Nr.	Leuchtmittelart	Netto	Brutto
900 709-1	LED Lampe schwarz	69,00 €	82,11 €
900 709-2	LED Lampe silber	69,00 €	82,11 €
900 709-3	LED Lampe weiß	69,00 €	82,11 €



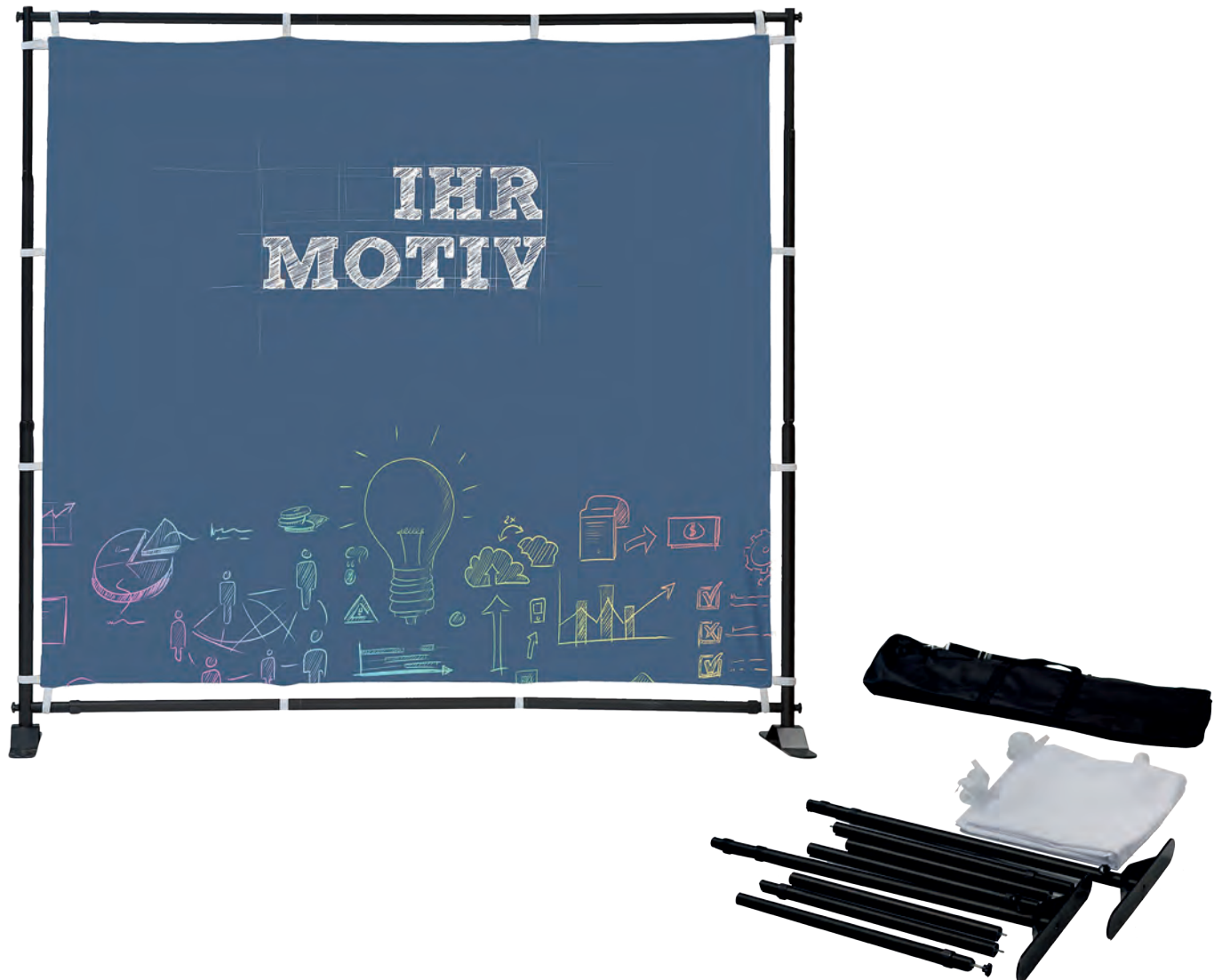

## Teleskoprahmen Textil

Art.Nr. 900 704

- Komplettsset inkl.
  - Metallrahmen
  - Metallfüßen
  - 1-seitig auf Synthetik 210 g/m<sup>2</sup> B1 oder 2-seitig auf 400 g/m<sup>2</sup> ohne B1 bedrucktem Banner
  - Transporttasche
- bedruckte Fläche beliebig austauschbar und nachbestellbar
- teleskopierbarer Metallrahmen schwarz
- einfache Befestigung des Drucks mittels Klettschlaufen
- praktische Transporttasche mit mehreren Innenfächern
- Gewicht ca. 8,5 kg
- einseitig oder beidseitig im Digitaldruck
- einseitig:
  - Breite einstellbar: 135-305 cm,
  - Höhe einstellbar: 85-240 cm
  - maximale Druckfläche: 305 x 240 cm
- beidseitig:
  - Breite einstellbar: 135-220 cm,
  - Höhe einstellbar: 85-220 cm
  - maximale Druckfläche: 210 x 210 cm

Teleskoprahmen Textil, Synthetik 210 g/m<sup>2</sup> einseitig

Größe	Netto	Brutto
inklusive Stoffteil z.B. 135 x 85 cm	312,60 €	<b>371,99 €</b>
inklusive Stoffteil z.B. 100 x 200 cm	299,00 €	<b>355,81 €</b>
inklusive Stoffteil z.B. 200 x 200 cm	335,00 €	<b>398,65 €</b>
inklusive Stoffteil z.B. 280 x 215 cm	391,64 €	<b>466,05 €</b>

Teleskoprahmen Textil, Synthetik 400 g/m<sup>2</sup> beidseitig

Größe	Netto	Brutto
inklusive Stoffteil z.B. 130 x 85 cm	341,55 €	<b>406,44 €</b>
inklusive Stoffteil z.B. 100 x 200 cm	359,00 €	<b>427,21 €</b>
inklusive Stoffteil z.B. 200 x 200 cm	455,00 €	<b>541,45 €</b>
inklusive Stoffteil z.B. 210 x 210 cm	481,24 €	<b>572,68 €</b>



## Spanrahmen - Alu Textil

### Eco für Wandmontage

- Schlichter eleganter Bilderrahmen
- Komplettsset inkl.
  - Aluminiumprofile, silberfarben, Stärke 25 mm
  - Fixierungsset (Eckverbindungselemente, Inbusschlüssel)
  - bedrucktem Banner auf Synthetik 210 g/m<sup>2</sup> mit Flachkeder (Gummilippe)
- einfacher Wechsel der Motive durch Flachkederkonfektion
- auch für großflächige Werbung geeignet

Art.-Nr.	Größe (b x h)	Netto	Brutto
900 726-A4	A4 (21 x 29,7 cm)	59,00 €	70,21 €
900 726-A3	A3 (29,7 x 42 cm)	69,00 €	82,11 €
900 726-A2	A2 (42 x 59,4 cm)	79,00 €	94,01 €
900 726-A1	A1 (59,4 x 84,1 cm)	99,00 €	117,81 €
900 726-50	50 x 50 cm	79,00 €	94,01 €
900 726-60	60 x 60 cm	89,00 €	105,91 €
900 726-80	60 x 80 cm	99,00 €	117,81 €
900 726-100	70 x 100 cm	119,00 €	141,61 €
900 726-150	100 x 150 cm	159,00 €	189,21 €
900 726-200	100 x 200 cm	199,00 €	236,81 €

Weitere Größen auf Anfrage.

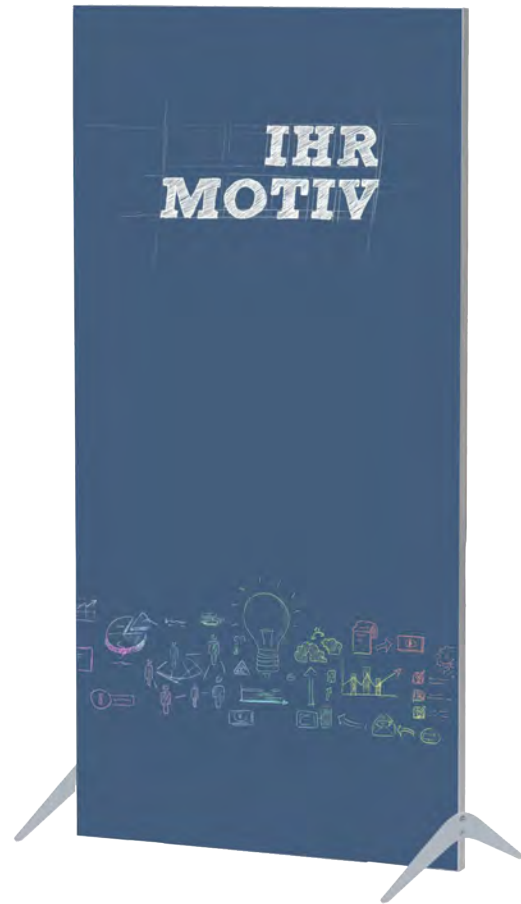

## Spannrahmen - Alu Textil Business freistehend

- Komplettsset inkl.
  - Aluminiumprofile, silberfarben, Stärke 33 mm
  - Fixierungsset (Eckverbindungselemente, Verstärkung, Inbusschlüssel)
  - Standfüße (2 Boomerangfüße, ab 2 Meter noch zusätzliche Flachfüße)
  - bedrucktem Banner auf Synthetik 210 g/m<sup>2</sup> mit Flachkeder (Gummilippe)
- einfacher Wechsel der Motive durch Flachkederkonfektion



Art.-Nr.	Größe (b x h)	Netto	Brutto
700 729-11	80 x 180 cm - einseitig	214,56 €	255,33 €
700 729-12	80 x 180 cm - beidseitig	270,72 €	322,16 €
700 729-21	200 x 200 cm - einseitig	436,00 €	518,84 €
700 729-22	200 x 200 cm - beidseitig	550,00 €	654,50 €
700 729-31	200 x 300 cm - einseitig	570,00 €	678,30 €
700 729-32	200 x 300 cm - beidseitig	732,00 €	871,08 €
700 729-41	300 x 300 cm - einseitig	855,00 €	1017,45 €
700 729-42	300 x 300 cm - beidseitig	1098,00 €	1306,62 €
700 729-51	400 x 300 cm - einseitig	1140,00 €	1356,60 €
700 729-52	400 x 300 cm - beidseitig	1464,00 €	1742,16 €
700 729-61	500 x 300 cm - einseitig	1425,00 €	1695,75 €
700 729-62	500 x 300 cm - beidseitig	1830,00 €	2177,70 €
700 729-71	600 x 300 cm - einseitig	1710,00 €	2034,90 €
700 729-72	600 x 300 cm - beidseitig	2196,00 €	2613,24 €

Weitere Größen auf Anfrage.

## Zubehör

Art.-Nr.	Standfüße	Netto	Brutto
	2 Stück	39,00 €	46,41 €

## Messe sets - Grundausstattung für Ihren Messeauftritt



### Messe set Beginner

- dreiteiliges Messe set bestehend aus Theke, Display- Rollup und Prospektständer
- ideale Anfangsausstattung für jede Ausstellung oder Messe
- günstigerer Komplettpreis gegenüber Einzelkauf Point of Sale mit Werbegrafiken auf dem Rollup und der Theke
- verschiedene Farbvarianten bei der Thekenablage möglich
- optionale Beleuchtung des Rollups gegen Aufpreis
- Prospektständer mit 6 Ablageflächen in dreierlei Materialien und Farben
- alle Produkte in Transporttaschen bzw. im Koffer

Produkt	Netto	Brutto
<b>Messe set Beginner</b>	389,00 €	<b>462,91 €</b>
Messe theke Professional gebogen	siehe Seite 66-67	
Roll-Up Basic 120 x 200 cm	siehe Seite 54	
Prospektständer klappbar acryl klar	siehe Seite 69	

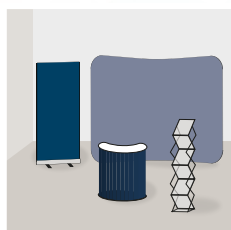

### Messe set Basic

- vierteiliges Messe set bestehend aus Messe wand, Theke, Display-Rollup und Prospektständer
- ideale Komplettausstattung für jede Ausstellung oder Messe
- günstigerer Komplettpreis gegenüber Einzelkauf
- Wand in gerader oder gebogener Form lieferbar
- Point of Sale mit Werbegrafiken auf dem Rollup, der Wand und der Theke
- verschiedene Farbvarianten bei der Thekenablage möglich optionale Beleuchtung des Rollups und der Messe wand gegen Aufpreis
- Prospektständer mit 6 Ablageflächen in dreierlei Materialien/ Farben
- alle Produkte in Transporttaschen bzw. im Koffer

Produkt	Netto	Brutto
<b>Messe set Basic</b>	899,00 €	<b>1069,81 €</b>
Messe wand ZIP gebogen/ gerade 300 x 230 cm	siehe Seiten 57-58	
Messe theke Professional gebogen	siehe Seite 66-67	
Roll-Up Basic 85 x 200 cm	siehe Seite 54	
Prospektständer klappbar acryl klar	siehe Seite 69	



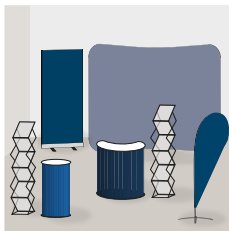

## Messest Advanced

- siebenteiliges Messest bestehend aus runder Theke, Beachflag Classic, Messewand, geschwungener Theke, Display-Rollup und zwei Prospektständern
- ideale Komplettausstattung für jede Ausstellung oder Messe
- günstigerer Komplettpreis gegenüber Einzelkauf
- Wand in gerader oder gebogener Form lieferbar
- Point of Sale mit Werbegrafiken auf dem Rollup, der Wand und der Theke
- verschiedene Farbvarianten bei der Thekenablage möglich
- optionale Beleuchtung des Rollups und der Messewand gegen Aufpreis
- 2 Prospektständer mit 6 Ablageflächen in dreierlei Materialien/ Farben
- alle Produkte in Transporttaschen bzw. im Koffer

Produkt	Netto	Brutto
<b>Messest Advanced</b>	1249,00 €	<b>1486,31 €</b>
Messewand ZIP gebogen/ gerade 300 x 230 cm	siehe Seiten 57-58	
Messtheke Professional gebogen	siehe Seite 66-67	
Messtheke Professional rund (Dosentheke)	siehe Seite 67	
Roll-Up Basic 85 x 200 cm	siehe Seite 54	
Beachflag S (Form frei wählbar)	siehe Seite 49-52	
Prospektständer klappbar acryl klar	siehe Seite 69	

## Messest Expert

- siebenteiliges Messest bestehend aus runder Theke, 2 Zip-Displays, Messewand, geschwungener Theke und zwei Prospektständern
- ideale Komplettausstattung für jede Ausstellung oder Messe
- günstigerer Komplettpreis gegenüber Einzelkauf
- Wand in gerader oder gebogener Form lieferbar
- Point of Sale mit Werbegrafiken auf dem Display, der Wand und der Theke
- verschiedene Farbvarianten bei der Thekenablage möglich
- optionale Beleuchtung des Rollups und der Messewand gegen Aufpreis
- 2 Prospektständer mit 6 Ablageflächen in dreierlei Materialien/ Farben
- alle Produkte in Transporttaschen bzw. im Koffer

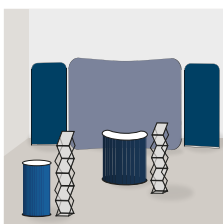

Produkt	Netto	Brutto
<b>Messest Expert</b>	899,00 €	<b>1069,81 €</b>
Messewand ZIP gebogen/ gerade 300 x 230 cm	siehe Seiten 57-58	
Messtheke Professional gebogen	siehe Seite 66-67	
Messtheke Professional rund (Dosentheke)	siehe Seite 67	
2x Messewand ZIP Display einseitig 80 x 200 cm	siehe Seite 60	
2x Prospektständer klappbar acryl klar	siehe Seite 69	



## Messetheke Fabric

- Komplettsset inkl.
  - Aluminiumrahmen schwarz
  - Thekenplatte
  - Einlegeboden
  - Druck
  - Transporttrolley
- Größe: 106 cm, 40 cm, 102 cm (b x t x h)
- einseitig im Digitaldruck
- Für den Aufbau wird kein Werkzeug benötigt
- Grafik: Synthetik blickdicht 210 g/m<sup>2</sup>
- Thekenplatte in schwarz, holzfarben, weiß oder silber (Einlegeboden entsprechend)
- Trolley mit ausziehbarem Griff

Art.-Nr.	Messetheke Fabric	Netto	Brutto
900 696-1	Thekenplatte schwarz	219,00 €	260,61 €
900 696-2	Thekenplatte Buche Dekor	219,00 €	260,61 €
900 696-3	Thekenplatte weiß	219,00 €	260,61 €
900 696-4	Thekenplatte silbermetallic	219,00 €	260,61 €

## Messetheke Professional

- In 3 verschiedenen Formen (gebogen, rechteckig, rund)
- Komplettsset inkl.
  - Bodenplatte
  - Lamellenbahn mit Klettband
  - Thekenplatte
  - Tasche für Holzplatten
  - Köchertasche für Lamellenbahn und Druck
  - Druck im Digitaldruck auf PVC

### Messetheke Professional gebogen

- In 2 Größen verfügbar (b x t x h):
  - M: 91 x 48 x 93 cm
  - L: 120 x 48 x 93 cm
- Thekenplatte bei Größe M in schwarz, weiß, silber oder Buche Dekor
- Thekenplatte bei Größe L in schwarz
- Optional mit Einlegeboden

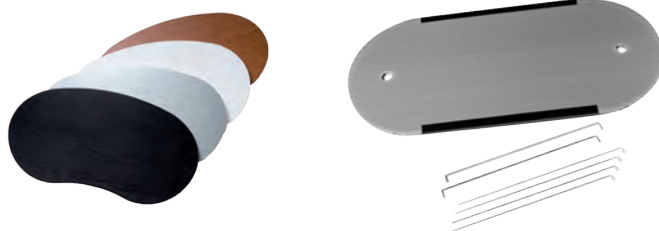

## Messtheke Professional rechteckig

- Größe (b x t x h): 100 x 40 x 93 cm
- Thekenplatte in schwarz
- Optional mit Einlegeboden

## Messtheke Professional rund

- Größe: Ø 45 cm, Höhe 93 cm
- Thekenplatte in schwarz

Art.-Nr.	Messtheke Professional	Netto	Brutto
900 699	Messtheke Professional gebogen M	199,00 €	236,81 €
900 739	Messtheke Professional gebogen L	219,00 €	260,61 €
900 742	Messtheke Professional rechteckig	199,00 €	236,81 €
900 745	Messtheke Professional rund	149,00 €	177,31 €

Art.-Nr.	Einlegeboden Messtheke Professional	Netto	Brutto
900 703	Einlegeboden Messtheke Professional gebogen M	29,00 €	34,51 €
900 737	Einlegeboden Messtheke Professional gebogen L	39,00 €	46,41 €
900 738	Einlegeboden Messtheke Professional rechteckig	29,00 €	34,51 €



## Messtheke Promotion

- Komplettsset inkl.
  - Gestell weiß (Klickmontageaufbau)
  - Thekenplatte weiß
  - Einlegeboden
  - Werbeschild
  - Druck Theke und Schild
  - Transporttasche
- Promotion für Innen- und Außenbereich
- leicht transportierbar und überall gut aufzubauen
- 82 x 47 x 90 cm (A x T x H)
- Gesamthöhe mit Werbeschild: bei einseitigem Druck 215 cm
- Schildformat: 77 x 28 cm, 9 mm
- Gewicht inkl. Tasche ca. 11 kg.

Art.-Nr.	Produkt	Netto	Brutto
900 720	Messtheke Promotion	209,00 €	248,71 €





### Faltzelt

- Komplettsset inkl.
    - Aluminiumgestell faltbar, höhenverstellbar
    - Aluminiumfüße
    - Dach bedruckt
    - Rolltasche mit Seitenfächern - 4 Seile, 4 Haken
  - Polytent B1 220 g/m<sup>2</sup> - wasserabweisend, nicht wasserdicht
- oder*
- Polytent B1 330 g/m<sup>2</sup> - PVC Material, wasserdicht
  - bedrucktes Dach
  - stabiles Aluminium-System
  - einseitig im Digitaldruck
  - Heavy Duty Profil 4 x 4 cm, höhenverstellbar
    - vier Stufen je ca. 10 cm
  - vier Metallbodendübel, Schnüre

Art.-Nr.	Produkt	Netto	Brutto
900 689-1	Faltzelt 3x3 m, Polytent Synt. 220 g/m <sup>2</sup>	999,00 €	<b>1188,81 €</b>
900 689-2	Faltzelt 3x3 m, Polytent PVC 330 g/m <sup>2</sup>	999,00 €	<b>1188,81 €</b>



### Seitenteil für Faltzelt

- Seitenwand passend zum Faltzelt
- Polytent B1 220 g/m<sup>2</sup>, wasserabweisend. *oder*
- Polytent B1 330 g/m<sup>2</sup> PVC Material, wasserdicht
- einseitig bedruckt nach Ihrer Vorlage
- Inklusive Digitaldruck
- Für alle vier Seiten des Faltzeltes möglich

Art.-Nr.	Produkt	Netto	Brutto
900 695-1	1 Seitenteil, Polytent Synt. 220 g/m <sup>2</sup>	149,00 €	<b>177,31 €</b>
900 695-2	1 Seitenteil, Polytent PVC 330 g/m <sup>2</sup>	149,00 €	<b>177,31 €</b>

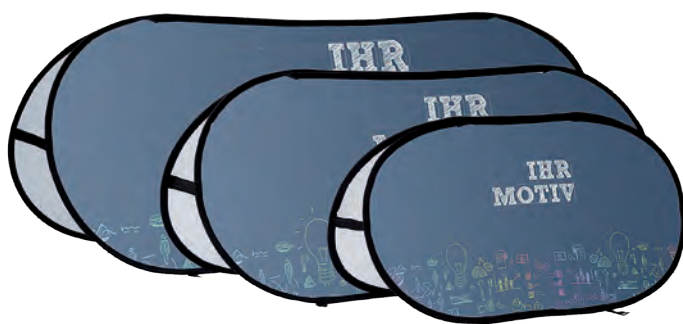

### Beachbanner

- Material: Synthetik 210 g/m<sup>2</sup>
- flammenhemmend (B1)
- inklusive beidseitigem Druck
- schwarz umkleideter Rahmen
- vier Metall-Bodendübel
- Transporttasche

Art.-Nr.	Produkt	Netto	Brutto
900 688-1	Beachbanner S 140 x 70	129,00 €	<b>153,51 €</b>
900 688-2	Beachbanner M 195 x 85	189,00 €	<b>224,91 €</b>
900 688-3	Beachbanner L 260 x 100	239,00 €	<b>284,41 €</b>

Mobile Banner und Beachbanner Staffelpreise ab 5, 10 Stück möglich



### Mobile Banden

- Material Synthetik 210 g/m<sup>2</sup> (Stoff) *oder* Frontlit B1 500 g/m<sup>2</sup> (PVC) wählbar
- verschiedene Größen lieferbar
- flammenhemmend, nach B1- Brandschutz-Norm zertifiziert
- Lieferung inkl. Druck und Zubehör

Art.-Nr.	Produkt	Netto	Brutto
900 684-1	Mobile Bande L 100 x 200 Frontlit	299,00 €	<b>355,81 €</b>
900 684-2	Mobile Bande L 100 x 200 Synthetik	299,00 €	<b>236,81 €</b>
900 684-3	Mobile Bande S 100 x 100 Frontlit	199,00 €	<b>355,81 €</b>
900 684-4	Mobile Bande S 100 x 100 Synthetik	199,00 €	<b>236,81 €</b>



## Balifahnen

- Classic Synthetik 110g/m<sup>2</sup>
- Lieferung inkl. Druck
- gebogene Form durch Rundbogensaufsatz auf optionalen Teleskopstab
- Teleskopstangen 3 - 7m
- Sonderformate auf Anfrage
- Sieb- oder Digitaldruck

Art.-Nr.	Produkt	Netto	Brutto
760 104-4	Balifahne Gr. S 42 x 300 cm	39,00 €	46,41 €
760 104-3	Balifahne Gr. M 45 x 400 cm	49,00 €	58,31 €
760 104-1	Balifahne Gr. L 50 x 500 cm	59,00 €	70,21 €
760 104-2	Balifahne Gr. XL 55 x 600 cm	69,00 €	82,11 €

Preise Teleskopstangen auf Anfrage.



## Prospektständer Basic

- Bodenplatte: Ø 33 cm
- Höhe ca. 118 cm
- Material Ständer: Aluminium silber
- Material Ablagefach: Acryl
- einfach aufzubauen
- Format Ablagefach: für DIN A4, Randhöhe: 4 cm
- Gummischutz am Fuß
- gefütterte Transporttasche
- Gewicht ca. 4,5 kg

Art.-Nr.	Produkt	Netto	Brutto
900 686	Prospektständer basic	89,00 €	105,91 €



## Skydancer

- Lieferung inkl. Druck + Gebläse
- 150 cm breit und 550 cm hoch
- Synthetik 75 g/m<sup>2</sup>
- Gebläsegewicht: ca. 16 kg
- Gebläsestromzufuhr: 230 V, 950 W
- Gebläseformat: 54 x 50 x 55 cm

Art.-Nr.	Produkt	Netto	Brutto
900 685	Skydancer inkl. Gebläse	649,00 €	772,31 €

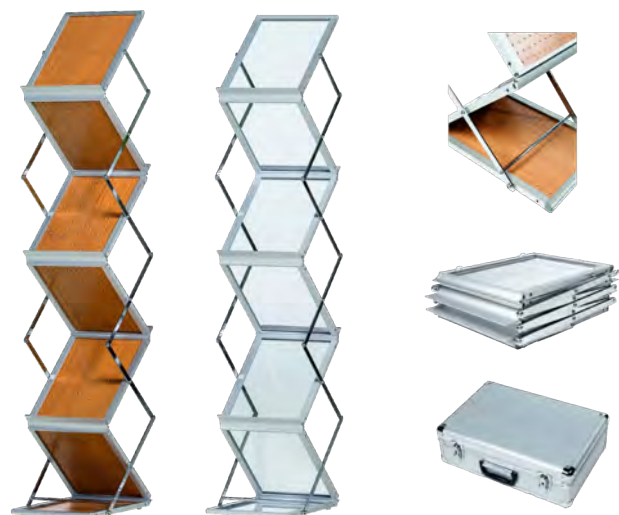

## Prospektständer klappbar

- Systemgröße 28 x 35 x 143 cm
- faltbarer Prospektständer
- sechs Fächer DIN A4 mit 2,6 cm Tiefe
- einfach aufzubauen
- leicht Transportierbar
- Aluminium silber/ Holz/ Acryl
- Ausgestattet mit vier Gummifüßen
- Koffer mit Schloss und Schaumstoff Innen

Art.-Nr.	Produkt	Netto	Brutto
900 687-1	Prospektständer klappbar Acryl klar	111,00 €	132,09 €
900 687-2	Prospektständer klappbar Acryl matt	125,00 €	148,75 €
900 687-3	Prospektständer klappbar Holz	111,00 €	132,09 €

## Mietfahnen

Fahnen aus allen Ländern der Welt zum Leihen für 1, 2 oder 4 Wochen!

Sie benötigen Fahnen für eine zeitlich begrenzte Veranstaltung? Ihre Firma oder Gemeinde erhält Besuch aus verschiedenen Ländern, aber Sie möchten dafür nicht gleich alle Nationalfahnen dauerhaft erwerben?

Dann nutzen Sie unseren Leihservice. Wir haben alle Länder der Welt in viererlei Außenformaten und jeweils fünf verschiedenen Größen für alle gängigen Masthöhen auf Lager.



### Hissfahne im Hochformat

Größe	1 Woche	2 Wochen	4 Wochen
80 cm x 200 cm	15 € / 17,85 €	18 € / 21,42 €	21 € / 24,99 €
120 cm x 300 cm	25 € / 29,75 €	30 € / 35,70 €	35 € / 41,65 €
120 cm x 400 cm	35 € / 41,65 €	42 € / 49,98 €	49 € / 58,31 €
150 cm x 400 cm	45 € / 53,55 €	54 € / 64,26 €	63 € / 74,97 €
150 cm x 500 cm	55 € / 65,45 €	66 € / 78,54 €	77 € / 91,63 €

Preise in Netto / Brutto

### Fahne im Querformat

Größe	1 Woche	2 Wochen	4 Wochen
120 cm x 80 cm	9 € / 10,71 €	11 € / 13,09 €	13 € / 15,47 €
150 cm x 100 cm	14 € / 16,66 €	17 € / 20,23 €	20 € / 23,80 €
200 cm x 120 cm	19 € / 22,61 €	23 € / 27,37 €	27 € / 32,13 €
250 cm x 150 cm	29 € / 34,51 €	35 € / 41,65 €	41 € / 48,79 €
335 cm x 200 cm	49 € / 58,31 €	59 € / 70,21 €	69 € / 82,11 €

Preise in Netto / Brutto

### Auslegerfahne Hohlsaum Durchmesser 3 cm

Größe	1 Woche	2 Wochen	4 Wochen
80 cm x 200 cm	20 € / 23,80 €	24 € / 28,56 €	28 € / 33,32 €
120 cm x 300 cm	30 € / 35,70 €	36 € / 42,84 €	42 € / 49,98 €
120 cm x 400 cm	40 € / 47,60 €	48 € / 57,12 €	56 € / 66,64 €
150 cm x 400 cm	50 € / 59,50 €	60 € / 71,40 €	70 € / 83,30 €
150 cm x 500 cm	60 € / 71,40 €	72 € / 85,68 €	84 € / 99,96 €

Preise in Netto / Brutto

### Bannerfahne Querstab oben

Größe	1 Woche	2 Wochen	4 Wochen
80 cm x 200 cm	20 € / 23,80 €	24 € / 28,56 €	28 € / 33,32 €
120 cm x 300 cm	30 € / 35,70 €	36 € / 42,84 €	42 € / 49,98 €
120 cm x 400 cm	40 € / 47,60 €	48 € / 57,12 €	56 € / 66,64 €
150 cm x 400 cm	50 € / 59,50 €	60 € / 71,40 €	70 € / 83,30 €
150 cm x 500 cm	60 € / 71,40 €	72 € / 85,68 €	84 € / 99,96 €

Preise in Netto / Brutto

Wir verwenden bei allen Mietfahnen die Qualität Classic Synthetik 110 g/m<sup>2</sup>. Vorlauf mindestens 10 Werkzeuge.

#### Allgemeine Ausleihbedingungen

- Beginn der Vermietung ist der Tag der Auslieferung an den Kunden.
- Der Kunde trägt die Versandkosten (Hin- und Rücklieferung).
- Die Fahnen werden in sauberem und tadellosem Zustand übergeben.  
Für Schäden an der Fahne während der Ausleihzeit haftet der Ausleiher.
- Die Fahnen bitte in trockenem und sauberem Zustand in der dafür vorgesehenen Umverpackung zurücksenden.

## Service

Qualität und Service, dafür steht FAHNEN KÖSSINGER in Schierling bei Regensburg seit Jahrzehnten. Ob Lagerware oder Sonderanfertigungen – Ihre Wünsche erfüllen wir schnell und kompetent zu Ihrer vollsten Zufriedenheit.

### Beratung

Fahnen und Flaggen sind das äußere Erscheinungsbild Ihrer Firma. Sie wollen Ihre Kunden damit begrüßen, oder mit Beachflags auf Aktionen hinweisen? Dann sind wir der richtige Partner für Sie. Gerne beraten wir Sie am Telefon oder bei uns im Hause.

### Grafik-Service

Neben unseren lagermäßigen Länderfahnen und -flaggen gestalten wir Ihre Firmenfahne im individuellen Design. Sie liefern uns Ihr Firmenlogo und Textwünsche. Unser Grafikteam erstellt Entwürfe, die wir Ihnen per Mail zusenden. Nach der Freigabe produzieren wir Ihre Firmenfahne in herausragender KÖSSINGER-Qualität.

### Digital-Druckservice

Ihre Fahne soll auch nach längerer Zeit so farbenprächtig sein wie am ersten Tag. Dafür sorgen wir mit einem hochwertigen Digitaldruck auf modernsten Druckmaschinen. In der Produktion sind wir so flexibel, dass auch enge Termine wunschgerecht erledigt werden.

### Konfektion

Die angegebene Konfektionierung ist Standard. Dank unserer Eigenfertigung sind auf Wunsch Sonderkonfektionierungen jederzeit möglich. Gerne beraten wir Sie hierzu.

### Bannerfahnen

Ringsum mit Doppelsicherheitsnaht gesäumt. An der Oberkante mit einem Hohlraum versehen, durch den der Querstab mit 2 weißen Kunststoff-Abschlussknöpfen gesteckt wird. Zur Aufhängung wird der Querstab mit einem Seil und einem D-Haken versehen. Eine Ringbandsicherung macht die Aufhängung dann perfekt.

### Hissfahnen im Hochformat

Ringsum mit Doppelsicherheitsnaht gesäumt. An der Mastseite mit weißem Besatzband verstärkt und nach jedem Meter mit einem Kunststoffkarabinerhaken versehen.

### Hissfahnen im Hochformat für Ausleger

Konfektionierung wie bei den Hissfahnen und zusätzlich an der Oberkante mit einem Hohlraum für den Ausleger.

### Hissflaggen im Querformat

Ringsum mit Doppelsicherheitsnaht gesäumt. An der Mastseite mit weißem Besatzband verstärkt und nach jedem Meter mit einem Kunststoffkarabinerhaken versehen.

### Material

Für unsere Fahnen und Flaggen verwenden wir modernste Materialien (siehe Katalogseite 7). Über die richtige Wahl für Ihren Einsatzzweck beraten wir Sie gerne.

### Versand und Verpackung

Selbstverständlich liefern wir auf Wunsch in neutraler Verpackung mit Ihrem Lieferschein an alle von Ihnen angegebenen Adressen im In- und Ausland. Ob Einzelversand oder Versand nach Verteilerplan, wir stehen zu unseren Terminen. Jede Fahne oder Flagge wird zu ihrem Schutz einzeln in einem Polyäthylenbeutel verpackt. Eine ausführliche Gebrauchs- und Waschanleitung liegt bei.

### Express-Service

Gängige internationale Fahnen und Flaggen.

### Fahnenreparatur

Durch starken Wind beschädigte Fahnen sollten sofort repariert werden, da der Verschleiß sonst laufend zunimmt. Unsere Reparaturabteilung behebt Schäden schnell und fachgerecht. Nach Durchsicht der Schäden erhalten Sie von uns umgehend ein Angebot über Kosten und Termin.

### Maste-Service

Sie brauchen Fahnenmasten und das richtige Zubehör wie Bodenhülsen, Standfüße oder Ausleger? Bei uns finden Sie Ihren Wunschmast in diversen Höhen und Ausführungen. Oder Sie haben bereits Masten, die beschädigt sind. Vereinbaren Sie einen Termin mit uns.



## Fahnen und Fahnenmaste

Unser breites Sortiment verschiedener Bannerfahnen, Hissfahnen und Flaggen bietet die perfekte Lösung für Ihre Werbung und sorgt für ein repräsentatives Auftreten Ihrer Firma oder Gemeinde. Der passende Fahnenmast rundet das Gesamtbild durch die Schaffung eines ansprechenden Ensembles ab. Fahnen, Hissflaggen oder Banner bedruckt mit Ihrem Firmenlogo, Ihrer Werbebotschaft oder dem Gemeindewappen ziehen die Aufmerksamkeit auf sich wie kein anderer Werbeträger. Bunte, flatternde Stofffahnen, Hissflaggen im Querformat oder hochformatige Fahnen, die am Aluminiummast hochgezogen sind, bilden zusammen mit Transparenten und Streetbannern ein Rundumpaket für die ideale Promotion von Unternehmen und City Branding von Städten, Gemeinden und Landkreisen.

Für den Außeneinsatz stehen zahlreiche Materialien zur Verfügung, leichter Synthetikstoff in 110 g/m<sup>2</sup> ebenso wie das etwas stärkere Schiffsflaggentuch in 155 g/m<sup>2</sup> Qualität. Wir fertigen auch Fahnen aus 100% recyceltem Polyester. Im High End Sektor stehen besonders langlebige Materialien zur Verfügung, die Ökotex zertifiziert sind.

Bei Messen oder internationalen Veranstaltungen, Ausstellungen, Gartenschauen oder großen Events sind meistens diverse Länderfahnen gefragt. Die Fahnen und Flaggen aller 16 deutschen und neun österreichischen Bundesländer drucken wir sowohl in den Standardformaten als auch in Sondergrößen.

## Über uns

Jeder Kunde ist für uns einzigartig, individuelle Wünsche sind uns wichtig. Deshalb nehmen wir uns viel Zeit für die Beratung. Nur wenn die Vorstellungen unserer Vereins- und Firmenkunden optimal umgesetzt sind, geben wir uns zufrieden. Dies beginnt bereits bei den Planungen für neue Projekte und endet mit einer pünktlichen Auslieferung des fertigen Produkts. Sowohl bei gestalterischen Fragen als auch bei der handwerklichen Umsetzung stehen wir unseren Kunden zur Seite. Wir fertigen nicht nur einzelne Artikel sondern suchen immer Gesamtlösungen für unsere Kunden. Erfahrene und kompetente Mitarbeiter sowie verlässliche Zulieferer garantieren eine gleichbleibend hohe Qualität der Produkte. Selbstverständlich arbeiten wir terminorientiert, da wir wissen, wie eng Zeitpläne manchmal gesteckt sind. Dafür sind eine hohe Flexibilität und viel Engagement nötig, die wir gerne für unsere Kunden aufbringen.

**FAHNEN**   
**KÖSSINGER**

**FAHNEN KÖSSINGER GMBH**

Am Gewerbering 23 · 84069 Schierling b. Regensburg

Tel.: +49 94 51/93 13-0

Fax: +49 94 51/93 13-330

[info@fahnen-koessinger.de](mailto:info@fahnen-koessinger.de)

[www.fahnen-koessinger.de](http://www.fahnen-koessinger.de)



[www.facebook.com/fahnenkoessinger](https://www.facebook.com/fahnenkoessinger)



[www.instagram.com/fahnenkoessinger](https://www.instagram.com/fahnenkoessinger)

Rechtliches: Irrtümer vorbehalten. Es gelten unsere Allgemeinen Geschäftsbedingungen.